

DIGIDIM 321 MULTISENSOR

El-nr: 1472564

Digidim 321 multisensor er en kompakt sensor som kombinerer en fotocelle for konstant lysstyring og en passiv infrarød (PIR) tilstedeværelsesdetektor for å gi energibesparende funksjoner i et DALI-system. Lysføleren måler reflektert lys fra overflaten rett under den. Enheten bruker denne informasjonen til å opprettholde et konstant lysnivå ved å justere lampens pådrag.

PIR-sensoren gjør det mulig for multisensoren å slå på lysene når den detekterer bevegelse, og av når den ikke detekterer bevegelse.

Sensorens innstillinger justeres ved hjelp av Helvar's Designer eller Toolbox programvare.

På grunn av sin overlegne detekteringsevne er multisensoren spesielt egnet for applikasjoner der små eller sakte bevegelser finner sted i lengre perioder, slik som kontorer eller klasserom. Siden deteksjons-følsomheten er mindre avhengig av bevegelses-retning enn de fleste andre PIR sensorer, er færre enheter nødvendig for å dekke et rom på en pålitelig måte. Enheten er utformet for å monteres innfelt i himling.



HOVEDFUNKSJONER

- Overlegen deteksjon gjennom høy følsomhet og retningsbestemt dekning.
- Programmerbar konstantlys styring for strømsparing.
- 10mA DALI strømforbruk.
- Kompakt og stilig design.

<Innhold fjernet i PDF. Det er fortsatt tilgjengelig på vanpee.no>

MÅLTEGNING

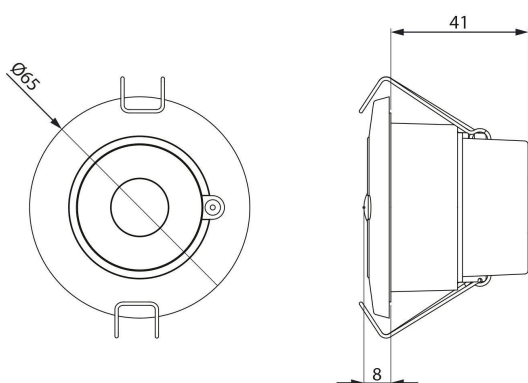

DEKNINGSOMRÅDE

Tilstedeværelsesdetekteringsdekning ved 2,5 m høyde

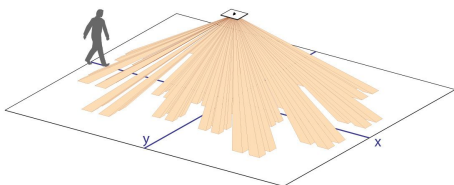

Deteksjonsmønster på gulvnivå ved 2,5 m monteringshøyde

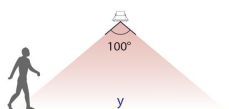
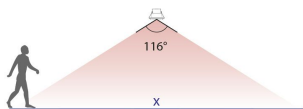
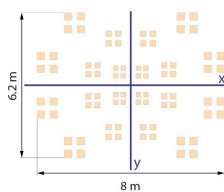

Dekningsområde for konstantlys ved 2.5 m høyde

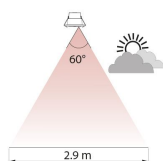

KOBLINGSSKJEMA

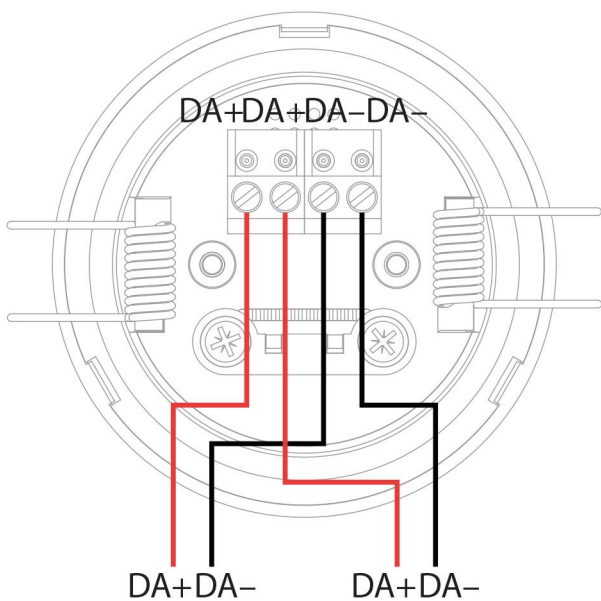

DATATABELL

TEKNISK DATA		
TILKOBLING	DALI:	Avtakbar kontaktblokk
	Kabel tverrsnitt:	0,5 mm ² - 1,5 mm ² solid or stranded.
	Cable rating:	All cables must be mains rated.
STRØM	DALI tilførsel:	13 V – 22.5 V
	DALI strømforbruk:	5 mA
SENSORER	Lyssensor:	for konstantlys funksjoner
	Tilstedeværelsesdetektor:	PIR: Passiv infrarød tilstedeværelsesdetektor
MEKANISK DATA	Monterings hull:	52 mm – 55 mm
	Diameter:	65 mm
	Anbefalt klaring dybde:	10 cm (med kabeldeksel, inkl. 5 cm for kabling)
	Materiale:	Flammehemmende PC / ABS (UL94-V0)
	Finish/farge:	Semi-matt / Hvit RAL 9003
	Vekt	56 g
	IP klasse:	IP30
DRIFTS- OG LAGRINGSFORHOLD	Omgivelsestemperatur :	0 ° C til 50 ° C
	Relativ luftfuktighet:	Maks. 90%, ikke-kondenserende
	Lagringstemperatur :	-10 ° C til 70 ° C
KONFORMITET OG STANDARDER	EMC utslipp: EN 61000-6-3	
	EMC immunitet: EN 61547	
	Sikkerhet: EN 61347-2-11	
	Miljø: Samsvarer med WEEE og RoHS direktivene	