

G 5/ 4-EX - Utstyrsklemme

2703185

El-nr.: 1266891

<https://www.phoenixcontact.com/no/produkter/2703185>



Vær oppmerksom på at dataene som er angitt i dette PDF-dokumentet genereres fra vår onlinekatalog. Du finner komplette data i brukerdokumentasjonen. De generelle bruksvilkårene for nedlastinger fra Internett gjelder.



Utstyrsklemme, nominell spenning: 275 V, nominell strøm: 30 A, antall tilkoblinger: 8, poltall: 4, tilkoblingstype: Skrutilkobling, Merketverrsnitt: 4 mm², tverrsnitt: 0,2 mm² - 4 mm², monteringsstype: direkte fastskruing, farge: grå

Forretningsinformasjon

Artikkelnummer	2703185
Pakkestørrelse	50 Stk.
Minimum bestillingsmengde	50 Stk.
Rabattgruppe	31BB12
Produkt nøkkel	BE1265
GTIN	4017918108762
Vekt pr. stk. (inkl. forpakning)	28,807 g
Vekt pr. stk. (ekskl. forpakning)	28 g
Tolltariffnummer	85369010
Opprinnelsesland	PL

G 5/ 4-EX - Utstyrsklemme



2703185

El-nr.: 1266891

<https://www.phoenixcontact.com/no/produkter/2703185>

Tekniske spesifikasjoner

Artikkelegenskaper

Produkttype	Gjennomgangsmodul
Poltall	4
Antall tilkoblinger	8
Antall rekker	1
Potensialer	4

Isolasjonsegenskaper

Overspenningskategori	III
Forurensningsgrad	3

Elektriske egenskaper

Merkestøtspenning	6 kV
Maksimalt effekttap ved nominelle betingelser	1,02 W

Tilkoblingsdata

Antall tilkoblinger pr. etasje	8
Nominelt tverrsnitt	4 mm ²
Skrue	M3
Tiltrekkingsmoment	0,6 ... 0,8 Nm
Avisoleringslengde	8 mm
Prøvedor	A3
Tilkobling iht. standard	IEC 60947-7-1
Ledertverrsnitt entrådet	0,2 mm ² ... 4 mm ²
Ledertverrsnitt [AWG]	24 ... 12 (omregnet i henhold til IEC)
Ledertverrsnitt flertrådet	0,2 mm ² ... 4 mm ²
Ledertverrsnitt flertrådet [AWG]	24 ... 12 (omregnet i henhold til IEC)
Ledertverrsnitt flertrådet (endehylse uten kunststoffhylse)	0,25 mm ² ... 4 mm ²
Ledertverrsnitt flertrådet (endehylse med kunststoffhylse)	0,25 mm ² ... 2,5 mm ²
2 ledere med samme tverrsnitt, entrådet	0,2 mm ² ... 1,5 mm ²
2 ledere med samme tverrsnitt, flertrådet	0,2 mm ² ... 1,5 mm ²
To ledere med samme tverrsnitt flertrådet m. endehylse uten plasthylse	0,25 mm ² ... 1,5 mm ²
To ledere med samme tverrsnitt flertrådet m. TWIN-endehylse med plasthylse	0,5 mm ² ... 1 mm ²
Nominell strøm	30 A
Belastningsstrøm maksimal	32 A (ved 4 mm ² ledertverrsnitt)
Nominell spenning	275 V
Nominelt tverrsnitt	4 mm ²

Ex-data

G 5/ 4-EX - Utstyrsklemme

2703185

El-nr.: 1266891

<https://www.phoenixcontact.com/no/produkter/2703185>

Merkeedata (ATEX/IECEX)

Merking	⊕ II 2 G Ex eb IIC Gb
Brukstemperaturområde	-60 °C ... 110 °C
Ex-attestert tilbehør	1205053 SZS 0,6X3,5
Temperaturøkning Ex	40 K (30,7 A / 4 mm ²)
Merkespenning	352 V
Merkeisolasjonsspenning	320 V
Utgang	(permanent)

Etasje Ex Generelt

Merkestrøm	30 A
Belastningsstrøm maksimal	30 A
Gjennomgangsmotstand	0,25 mΩ

Tilkoblingsdata Ex Generelt

Dreiemomentområde	0,6 Nm ... 0,8 Nm
Nominelt tverrsnitt	4 mm ²
Merketverrsnitt AWG	12
Tilkoblingsegenskaper stiv	0,2 mm ² ... 4 mm ²
Tilkoblingskapasitet AWG	24 ... 12
Tilkoblingsegenskaper fleksibel	0,2 mm ² ... 4 mm ²
Tilkoblingskapasitet AWG	24 ... 24
2 ledere med samme tverrsnitt, entrådet	0,2 mm ² ... 1,5 mm ²
To ledere med samme tverrsnitt AWG entrådet	24 ... 16
2 ledere med samme tverrsnitt, flertrådet	0,2 mm ² ... 1,5 mm ²
To ledere med samme tverrsnitt AWG flertrådet	24 ... 16

Dimensjoner

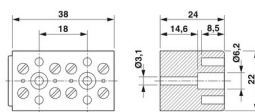
Målskisse	
Bredde	38 mm
Høyde	22 mm
Dybde	24 mm
Borehulldiameter	3,2 mm

Materialangivelser

Farge	grå
Brennbarhetsklasse iht. UL 94	V0
Isolasjonsmaterialgruppe	I
Isolasjonsmaterial	PA
Statisk isolasjonsmaterialinnsats i kulde	-60 °C

G 5/ 4-EX - Utstyrsklemme



2703185

El-nr.: 1266891

<https://www.phoenixcontact.com/no/produkter/2703185>

Temperatur indeks isolasjonsmaterial (DIN EN 60216-1 (VDE 0304-21))	130 °C
Relativ isolasjonsmaterial temperatur indeks (Elec., UL 746 B)	130 °C
Brannbeskyttelse for skinnegående kjøretøyer (DIN EN 45545-2) R22	HL 1 - HL 3
Brannbeskyttelse for skinnegående kjøretøyer (DIN EN 45545-2) R23	HL 1 - HL 3
Brannbeskyttelse for skinnegående kjøretøyer (DIN EN 45545-2) R24	HL 1 - HL 3
Brannbeskyttelse for skinnegående kjøretøyer (DIN EN 45545-2) R26	HL 1 - HL 3
Varmeavgivelse kalorimetrisk NFPA 130 (ASTM E 1354)	28 MJ/kg
Overflater antennelighet NFPA 130 (ASTM E 162)	bestått
Spesifikk optisk røykgasstetthet NFPA 130 (ASTM E 662)	bestått
Røykgasstoksisitet NFPA 130 (SMP 800C)	bestått

Mekaniske egenskaper

Generelt

Klemmefeste	Når produktet skal festes til monteringsunderlaget, må man påse at huset ikke tar skade når midtskruen strammes.
-------------	--

Mekaniske spesifikasjoner

Åpen sidevegg	Nei
---------------	-----

Miljø- og levetidsbetingelser

Miljøforhold

Omgivelsestemperatur (lagring/transport)	-25 °C ... 60 °C (i korte perioder, ikke over 24 h, -60 °C til +70 °C)
Omgivelsestemperatur (montasje)	-5 °C ... 70 °C
Omgivelsestemperatur (betjening)	-5 °C ... 70 °C
Tillatt luftfuktighet (lagring/transport)	30 % ... 70 %

Standarder og bestemmelser

Tilkobling iht. standard	IEC 60947-7-1
--------------------------	---------------

Montering

Monteringstype	direkte fastskruing
Klemmefeste	Når produktet skal festes til monteringsunderlaget, må man påse at huset ikke tar skade når midtskruen strammes.

G 5/ 4-EX - Utstyrsklemme

2703185

El-nr.: 1266891

<https://www.phoenixcontact.com/no/produkter/2703185>



Tegninger

Målskisse

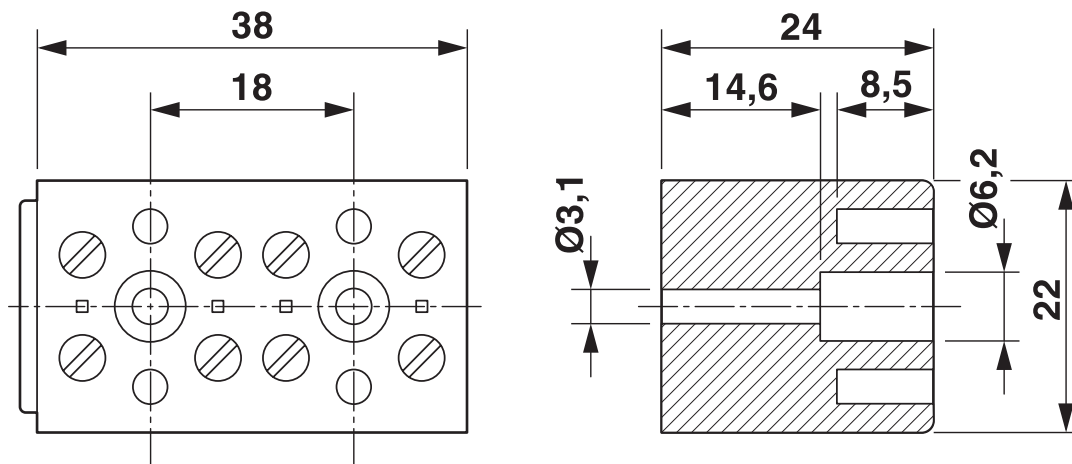

Koblingsskjema

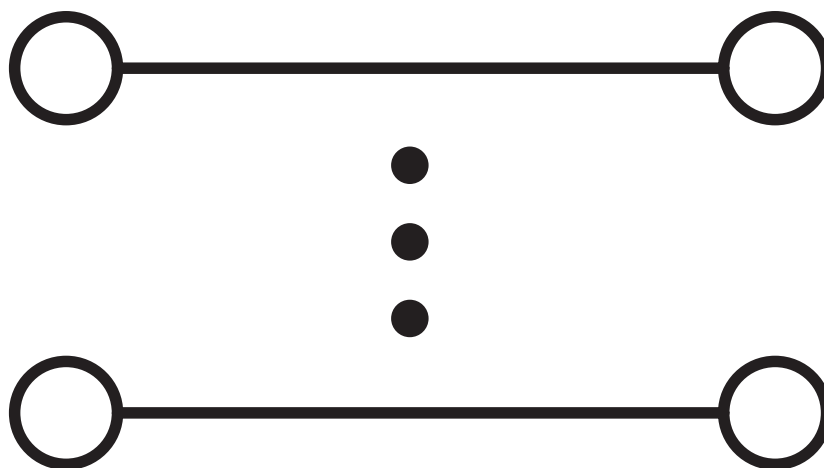

G 5/ 4-EX - Utstyrsklemme



2703185

El-nr.: 1266891

<https://www.phoenixcontact.com/no/produkter/2703185>

Godkjenninger

To download certificates, visit the product detail page: <https://www.phoenixcontact.com/no/produkter/2703185>

 CSA Godkjennings-ID: 13631	Nominell spenning U_N	Nominell strøm I_N	Tverrsnitt AWG	Tverrsnitt mm^2
	300 V	30 A	26 - 10	-

 cULus Recognized Godkjennings-ID: E60425	Nominell spenning U_N	Nominell strøm I_N	Tverrsnitt AWG	Tverrsnitt mm^2
Usegroup B	300 V	30 A	26 - 10	-

 EAC Ex Godkjennings-ID: RU C-DE.HA91.B.00066				
--	--	--	--	--

 IECEX Godkjennings-ID: IECEXPTB06.0043U	Nominell spenning U_N	Nominell strøm I_N	Tverrsnitt AWG	Tverrsnitt mm^2
	352 V	30 A	-	0,2 - 4
Flerledertilkobling	352 V	30 A	-	0,2 - 1,5

 ATEX Godkjennings-ID: PTB06ATEX1034U	Nominell spenning U_N	Nominell strøm I_N	Tverrsnitt AWG	Tverrsnitt mm^2
Flerledertilkobling	352 V	30 A	-	0,2 - 1,5
Typegodkjennelsestertifikat	352 V	30 A	-	0,2 - 4

 CCC Godkjennings-ID: 2020322313000624				
---	--	--	--	--

 cUL Recognized Godkjennings-ID: E192998	Nominell spenning U_N	Nominell strøm I_N	Tverrsnitt AWG	Tverrsnitt mm^2
	300 V	30 A	26 - 10	26 - 10

G 5/ 4-EX - Utstyrsklemme

2703185

EI-nr.: 1266891

<https://www.phoenixcontact.com/no/produkter/2703185>



UL Recognized

Godkjennings-ID: E192998

Nominell spenning U_N	Nominell strøm I_N	Tverrsnitt AWG	Tverrsnitt mm^2
300 V	30 A	26 - 10	-

cULus Recognized

G 5/ 4-EX - Utstyrsklemme



2703185

EI-nr.: 1266891

<https://www.phoenixcontact.com/no/produkter/2703185>

Klassifiseringer

ECLASS

ECLASS-11.0	27141106
ECLASS-12.0	27141106
ECLASS-13.0	27141106

ETIM

ETIM 9.0	EC001284
----------	----------

UNSPSC

UNSPSC 21.0	39121400
-------------	----------

G 5/ 4-EX - Utstyrsklemme

2703185

EI-nr.: 1266891

<https://www.phoenixcontact.com/no/produkter/2703185>



Environmental product compliance

REACH SVHC	Lead 7439-92-1
China RoHS	Tidsrom for forskriftsmessig bruk (EFUP): 50 år
	Du finner informasjon om farlige substanser i produsenterklæringen, se "Downloads"

G 5/ 4-EX - Utstyrsklemme

2703185

El-nr.: 1266891

<https://www.phoenixcontact.com/no/produkter/2703185>



Tilbehør

BN WH - Merke for klemmer

1401404

<https://www.phoenixcontact.com/no/produkter/1401404>



Merke for klemmer, Stift, hvit, uten merking, kan merkes med: Merkepenn, monteringsstype: plugge, for klemmebredde: 4,2 mm, tekstfeltstørrelse: 4 x 4 mm

SZS 0,6X3,5 - Skrutrekker

1205053

<https://www.phoenixcontact.com/no/produkter/1205053>



Betjeningsverktøy, for ST-klemmer, isolert, også egnet som sporskrutrekker, størrelse: 0,6 x 3,5 x 100 mm, 2-komponentshåndtak, med antiskligrep

G 5/ 4-EX - Utstyrsklemme

2703185

El-nr.: 1266891

<https://www.phoenixcontact.com/no/produkter/2703185>



WS-G5/4 - Varselskilt

2716499

<https://www.phoenixcontact.com/no/produkter/2716499>

Varselskilt, for utstyrsklemme G 5, dekker klemmeoverflaten fullstendig, 4-polet



Phoenix Contact 2023 © - Alle rettigheter forbeholdt

<https://www.phoenixcontact.com>

PHOENIX CONTACT AS

Strømsveien 344

N-1081 Oslo

+47 22 07 68 00

norge@phoenixcontact.com