

SP 2,5/ 1-R GNYE - Stikker

3043093

El-nr.: 1268022

<https://www.phoenixcontact.com/no/produkter/3043093>



Vær oppmerksom på at dataene som er angitt i dette PDF-dokumentet genereres fra vår onlinekatalog. Du finner komplette data i brukerdokumentasjonen. De generelle bruksvilkårene for nedlastinger fra Internett gjelder.



Stikker, nominell spenning: 500 V, nominell strøm: 24 A, poltall: 1, tilkoblingstype: Fjærkrafttilkobling, Merketverrsnitt: 2,5 mm², tverrsnitt: 0,08 mm²- 4 mm², farge: gulgrønn

Produktbeskrivelse

Pluggelement høyre side, hus venstre side med festetapper, til høyre lukket med deksel

Dine fordeler

- Kabelhus kan sneppes på pluggene, se bildet nedenfor
- Pluggen med fjærkrafttilkobling sneppes enkelt og praktisk sammen på stedet i form av enpoledde pluggelementer
- Med de selvkonfeksjonerbare ST-COMBI-pluggene har man for alle oppgaver en løsning som brukeren selv kan omsette i praksis

Forretningsinformasjon

Artikkelnummer	3043093
Pakkestørrelse	50 Stk.
Minimum bestillingsmengde	50 Stk.
Rabattgruppe	31BB21
Produktnøkkel	BE2144
Katalogside	Side 318 (C-1-2019)
GTIN	4017918894955
Vekt pr. stk. (inkl. forpakning)	3,377 g
Vekt pr. stk. (ekskl. forpakning)	3 g
Tolltariffnummer	85366990
Opprinnelsesland	PL

SP 2,5/ 1-R GNYE - Stikker



3043093

El-nr.: 1268022

<https://www.phoenixcontact.com/no/produkter/3043093>

Tekniske spesifikasjoner

Artikkelegenskaper

Produkttype	Klemmeplugg
Poltall	1
Delingsmål	5,2 mm

Isolasjonsegenskaper

Overspenningskategori	III
Forurensningsgrad	3

Elektriske egenskaper

Merkestøtspenning	6 kV
-------------------	------

Tilkoblingsdata

Nominelt tverrsnitt	2,5 mm ²
Avisoleringslengde	8 mm ... 10 mm
Prøvedor	A3
Tilkobling iht. standard	IEC 61984
Ledertverrsnitt entrådet	0,08 mm ² ... 4 mm ²
Ledertverrsnitt [AWG]	28 ... 12 (omregnet i henhold til IEC)
Ledertverrsnitt flertrådet	0,08 mm ² ... 2,5 mm ²
Ledertverrsnitt flertrådet [AWG]	28 ... 14 (omregnet i henhold til IEC)
Ledertverrsnitt flertrådet (endehylse uten kunststoffhylse)	0,14 mm ² ... 2,5 mm ²
Ledertverrsnitt flertrådet (endehylse med kunststoffhylse)	0,14 mm ² ... 2,5 mm ²
To ledere med samme tverrsnitt flertrådet m. TWIN-endehylse med plasthylse	0,5 mm ²
Nominell strøm	24 A
Belastningsstrøm maksimal	24 A (ved 4 mm ² ledertverrsnitt)
Nominell spenning	500 V
Nominelt tverrsnitt	2,5 mm ²

Dimensjoner

Bredde	5,2 mm
Høyde	15,8 mm
Dybde	39 mm
Lengde	15,8 mm
Delingsmål	5,2 mm

Materialangivelser

Farge	gulgrønn
Brennbarhetsklasse iht. UL 94	V0
Isolasjonsmaterialgruppe	I

SP 2,5/ 1-R GNYE - Stikker



3043093

El-nr.: 1268022

<https://www.phoenixcontact.com/no/produkter/3043093>

Isolasjonsmaterial	PA
Statisk isolasjonsmaterialinnsats i kulde	-60 °C
Temperatur indeks isolasjonsmaterial (DIN EN 60216-1 (VDE 0304-21))	130 °C
Relativ isolasjonsmaterial temperatur indeks (Elec., UL 746 B)	130 °C
Brannbeskyttelse for skinnegående kjøretøyer (DIN EN 45545-2) R22	HL 1 - HL 3
Brannbeskyttelse for skinnegående kjøretøyer (DIN EN 45545-2) R23	HL 1 - HL 3
Brannbeskyttelse for skinnegående kjøretøyer (DIN EN 45545-2) R24	HL 1 - HL 3
Brannbeskyttelse for skinnegående kjøretøyer (DIN EN 45545-2) R26	HL 1 - HL 3
Varmeavgivelse kalorimetrisk NFPA 130 (ASTM E 1354)	28 MJ/kg
Overflater antennelighet NFPA 130 (ASTM E 162)	bestått
Spesifikk optisk røykgasstetthet NFPA 130 (ASTM E 662)	bestått
Røykgasstoksitet NFPA 130 (SMP 800C)	bestått

Miljø- og levetidsbetingelser

Miljøforhold

Omgivelsestemperatur (drift)	-60 °C ... 105 °C (maks. driftstemperatur over kort tid, se RTI Elec.)
Omgivelsestemperatur (lagring/transport)	-25 °C ... 60 °C (i korte perioder, ikke over 24 h, -60 °C til +70 °C)
Omgivelsestemperatur (montasje)	-5 °C ... 70 °C
Omgivelsestemperatur (betjening)	-5 °C ... 70 °C
Tillatt luftfuktighet (lagring/transport)	30 % ... 70 %

Standarder og bestemmelser

Tilkobling iht. standard	IEC 61984
--------------------------	-----------

Tegninger

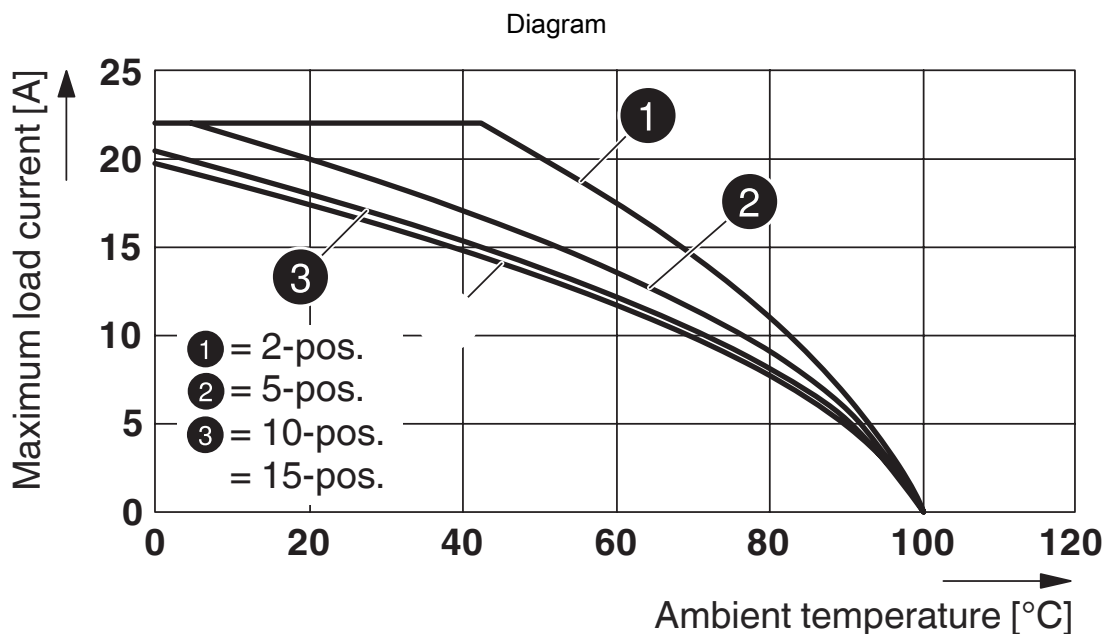

Deratingkurve for STTB 2,5/ 2P, STTB 2,5/ 2P-PV og for alle stikkervarianter SP...

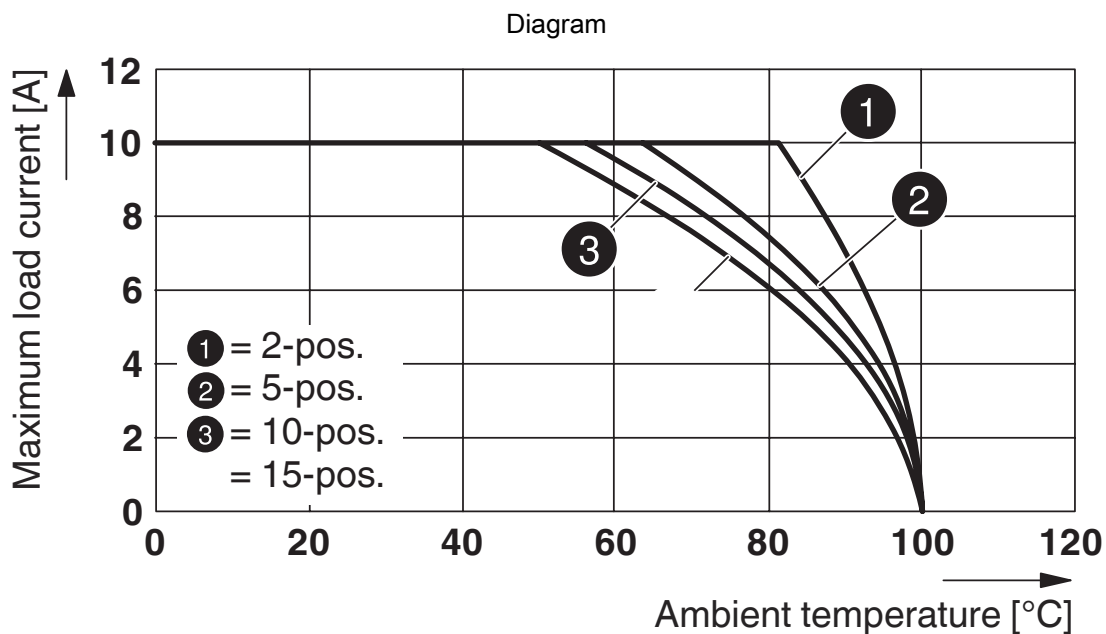

Deratingkurve for ST 2,5-4L/1P, ST 2,5-4L/2P og for alle stikkervarianter SP...

SP 2,5/ 1-R GNYE - Stikker

3043093

El-nr.: 1268022

<https://www.phoenixcontact.com/no/produkter/3043093>



Koblingskjema



SP 2,5/ 1-R GNYE - Stikker

3043093

El-nr.: 1268022

<https://www.phoenixcontact.com/no/produkter/3043093>



Skjemategning

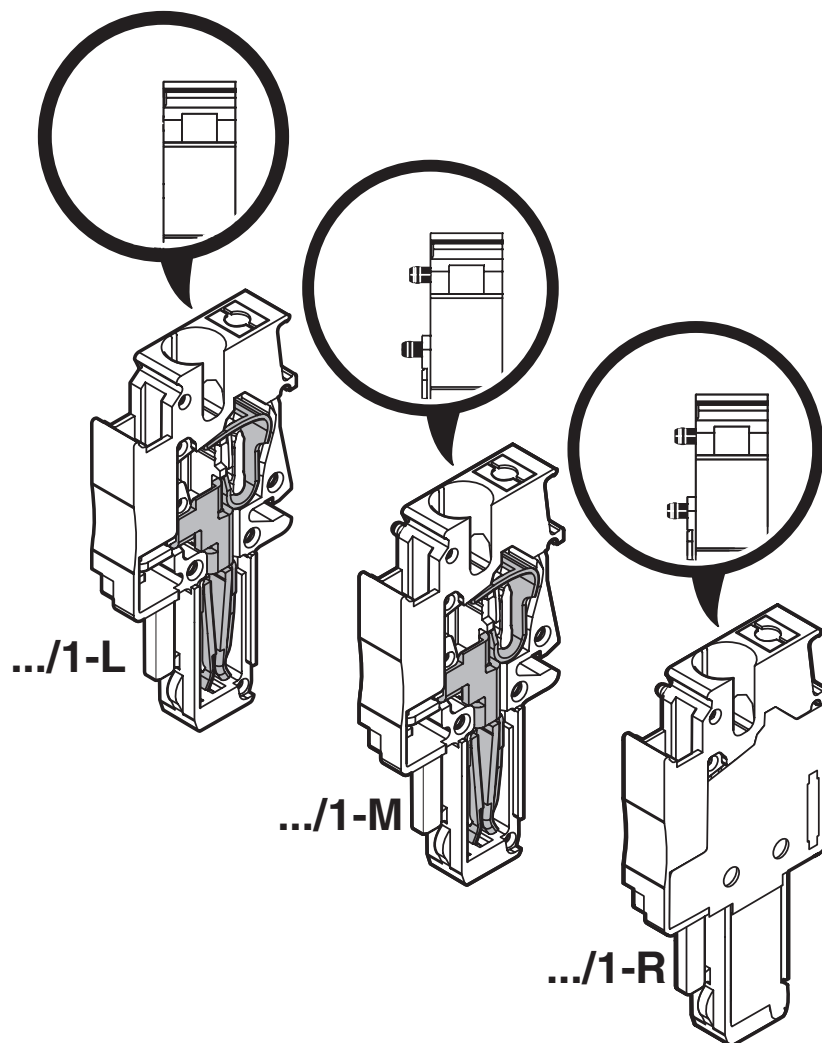

3043093

El-nr.: 1268022

<https://www.phoenixcontact.com/no/produkter/3043093>

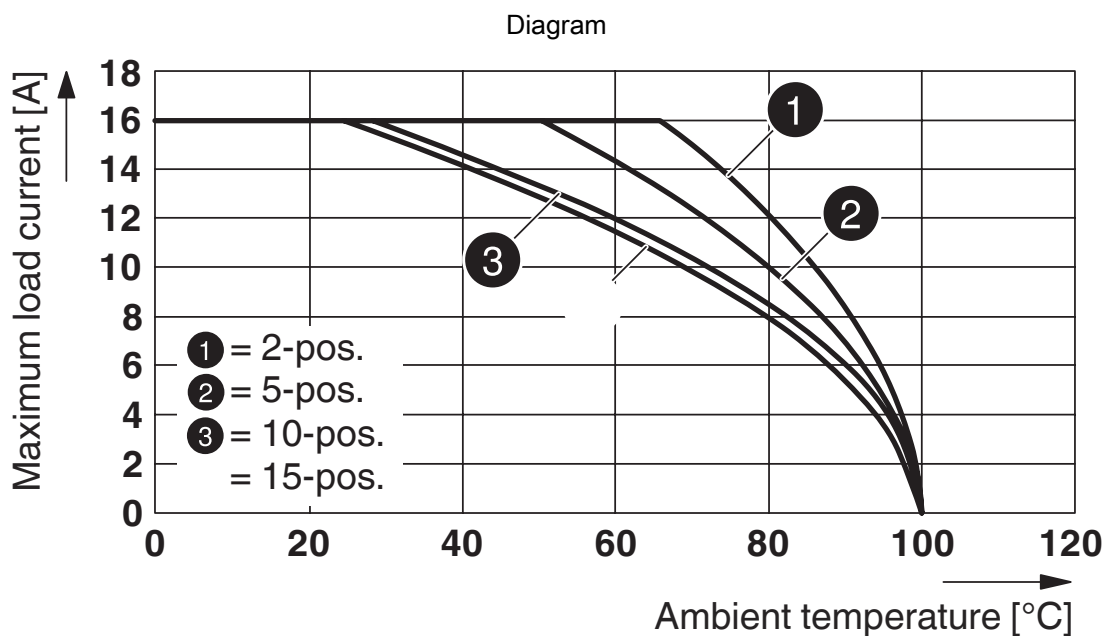

Deratingkurve for ST 2,5-TWIN-MT/1P, ST 2,5-TWIN-TG/1P og for alle stikkervarianter SP...

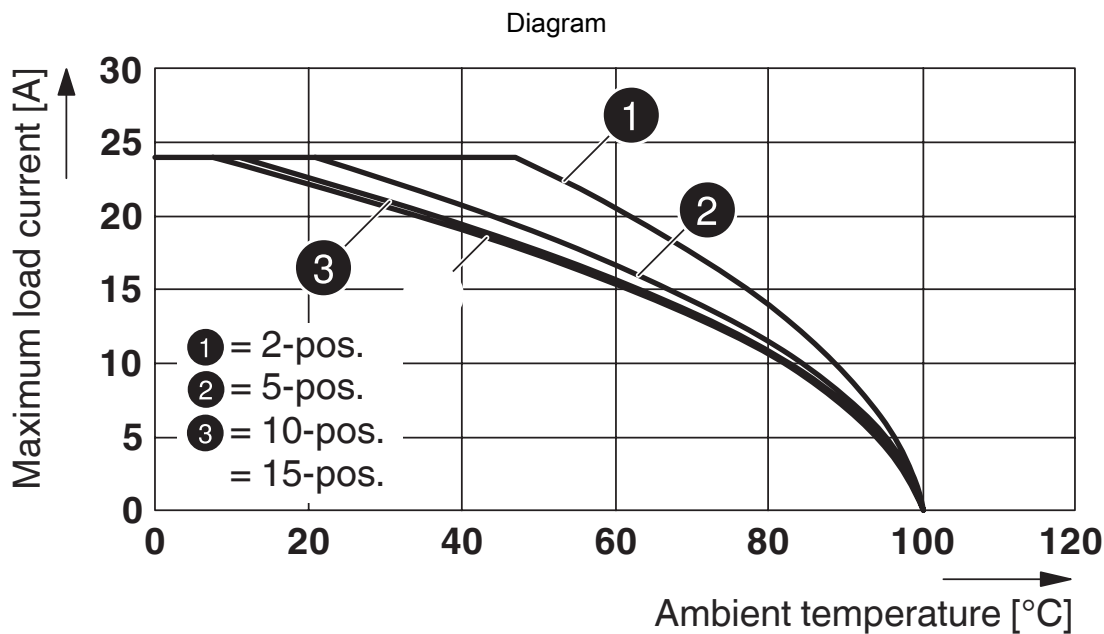

Deratingkurve for ST 2,5/ 1P, ST 2,5/ 2P, ST 2,5-TWIN/ 1P og for alle stikkervarianter SP...

SP 2,5/ 1-R GNYE - Stikker

3043093

El-nr.: 1268022

<https://www.phoenixcontact.com/no/produkter/3043093>

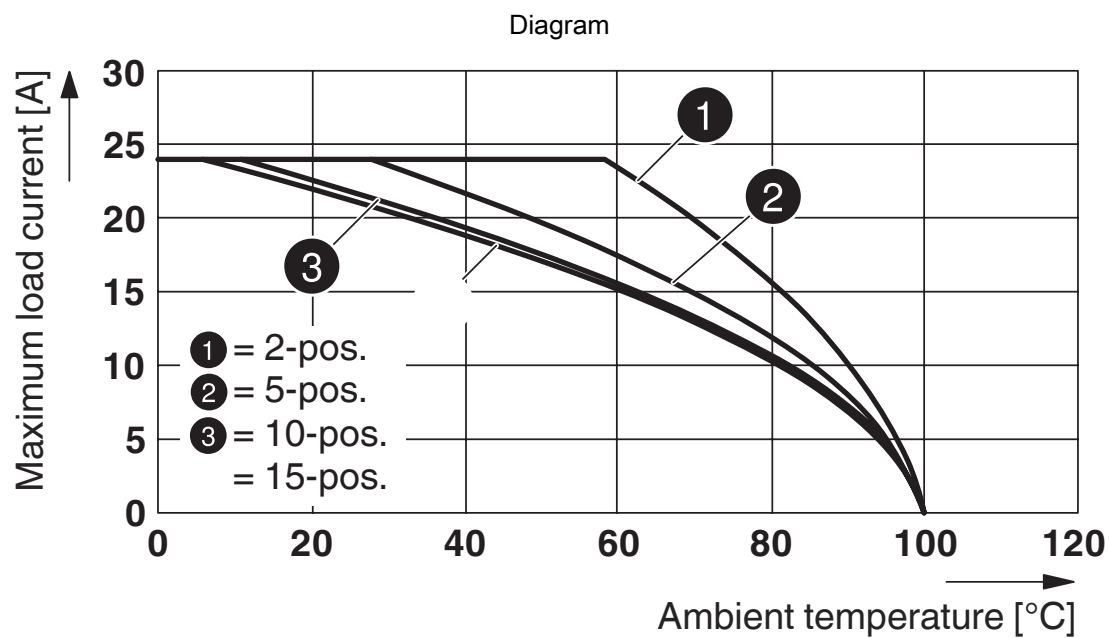

Deratingkurve for ST 2,5-QUATTRO/2P, ST 2,5-QUATTRO/4P og for alle stikkervarianter SP...

SP 2,5/ 1-R GNYE - Stikker



3043093

El-nr.: 1268022

<https://www.phoenixcontact.com/no/produkter/3043093>

Godkjenninger

To download certificates, visit the product detail page: <https://www.phoenixcontact.com/no/produkter/3043093>

 CSA Godkjennings-ID: 13631				
	Nominell spenning U_N	Nominell strøm I_N	Tverrsnitt AWG	Tverrsnitt mm^2
Usegroup B	300 V	20 A	28 - 12	-
Usegroup C	300 V	20 A	28 - 12	-
Usegroup D	600 V	5 A	28 - 12	-

 IECEE CB Scheme Godkjennings-ID: DE1-62736/B1/B2				
---	--	--	--	--

 EAC Godkjennings-ID: RU C-DE.BL08.B.00511				
---	--	--	--	--

 LR Godkjennings-ID: LR2042068TA				
---	--	--	--	--

 RS Godkjennings-ID: 22.44.01.00083.250				
--	--	--	--	--

 BV Godkjennings-ID: 27721/B0 BV				
---	--	--	--	--

 VDE Zeichengenehmigung Godkjennings-ID: 40019518				
	Nominell spenning U_N	Nominell strøm I_N	Tverrsnitt AWG	Tverrsnitt mm^2
Kun flertrådede ledere	500 V	-	-	0,2 - 2,5
Kun entrådede ledere	500 V	-	-	0,2 - 4

 cULus Recognized Godkjennings-ID: E60425				
--	--	--	--	--

SP 2,5/ 1-R GNYE - Stikker

3043093

EI-nr.: 1268022

<https://www.phoenixcontact.com/no/produkter/3043093>



cULus Recognized

Godkjenings-ID: E60425

SP 2,5/ 1-R GNYE - Stikker



3043093

EI-nr.: 1268022

<https://www.phoenixcontact.com/no/produkter/3043093>

Klassifiseringer

ECLASS

ECLASS-11.0	27141151
ECLASS-12.0	27141151
ECLASS-13.0	27250306

ETIM

ETIM 9.0	EC002021
----------	----------

UNSPSC

UNSPSC 21.0	39121400
-------------	----------

SP 2,5/ 1-R GNYE - Stikker

3043093

EI-nr.: 1268022

<https://www.phoenixcontact.com/no/produkter/3043093>



Environmental product compliance

China RoHS	Tidsrom for forskriftsmessig bruk: ubegrenset = EFUP-e
	Ingen farlige stoffer over grenseverdiene

SP 2,5/ 1-R GNYE - Stikker

3043093

El-nr.: 1268022

<https://www.phoenixcontact.com/no/produkter/3043093>



Tilbehør

PZ/2 - Strekkavlastning

3040627

<https://www.phoenixcontact.com/no/produkter/3040627>



Strekkavlastning, bredde: 9,3 mm, høyde: 48,7 mm, poltall: 2, farge: svart

PZ/4 - Strekkavlastning

3040643

<https://www.phoenixcontact.com/no/produkter/3040643>



Strekkavlastning, bredde: 19,6 mm, høyde: 48,7 mm, poltall: 4, farge: svart

SP 2,5/ 1-R GNYE - Stikker

3043093

El-nr.: 1268022

<https://www.phoenixcontact.com/no/produkter/3043093>



PR - Feste

3040559

<https://www.phoenixcontact.com/no/produkter/3040559>



Feste, bredde: 4,4 mm, høyde: 29,8 mm, poltall: 1, farge: oransje

PR/2 - Feste

3040630

<https://www.phoenixcontact.com/no/produkter/3040630>



Feste, bredde: 10 mm, høyde: 29,8 mm, poltall: 2, farge: oransje

SP 2,5/ 1-R GNYE - Stikker

3043093

El-nr.: 1268022

<https://www.phoenixcontact.com/no/produkter/3043093>



PRT/2 - Feste

3040631

<https://www.phoenixcontact.com/no/produkter/3040631>



Feste, frigjøres kun med skrutrekker, bredde: 9 mm, høyde: 23,2 mm, poltall: 2, farge: oransje

PRZ - Feste

3040614

<https://www.phoenixcontact.com/no/produkter/3040614>



Feste, poltall: 2, lengde: 64 mm, farge: oransje

SP 2,5/ 1-R GNYE - Stikker

3043093

El-nr.: 1268022

<https://www.phoenixcontact.com/no/produkter/3043093>



B-STIFT - Merkepenn

1051993

<https://www.phoenixcontact.com/no/produkter/1051993>



Merkepenn, for manuell merking av zackremsestrimler uten trykk, merking tørke- og vannbestandig, linjetykkelse 0,5 mm

X-PEN 0,35 - Merkepenn

0811228

<https://www.phoenixcontact.com/no/produkter/0811228>



Merkepenn uten blekkpatron, for manuell merking av merkeskilt, ekstremt tørkebestandig, linjetykkelse 0,35 mm

SP 2,5/ 1-R GNYE - Stikker

3043093

El-nr.: 1268022

<https://www.phoenixcontact.com/no/produkter/3043093>



ST-BW - Betjeningsverktøy

1207608

<https://www.phoenixcontact.com/no/produkter/1207608>



Betjeningsverktøy til alle 2,5 mm² - 4,0 mm² fjærklemmer

SP 2,5/ 1-L - Stikker

3043019

<https://www.phoenixcontact.com/no/produkter/3043019>



Stikker, nominell spenning: 500 V, nominell strøm: 24 A, poltall: 1, tilkoblingstype: Fjærkrafttilkobling, Merketverrsnitt: 2,5 mm², tverrsnitt: 0,08 mm²-4 mm², farge: grå

SP 2,5/ 1-R GNYE - Stikker

3043093

El-nr.: 1268022

<https://www.phoenixcontact.com/no/produkter/3043093>



SP 2,5/ 1-L BU - Stikker

3043022

<https://www.phoenixcontact.com/no/produkter/3043022>



Stikker, nominell spenning: 500 V, nominell strøm: 24 A, poltall: 1, tilkoblingstype: Fjærkrafttilkobling, Merketverrsnitt: 2,5 mm², tverrsnitt: 0,08 mm²-4 mm², farge: blå

SP 2,5/ 1-L GNYE - Stikker

3043035

<https://www.phoenixcontact.com/no/produkter/3043035>



Stikker, nominell spenning: 500 V, nominell strøm: 24 A, poltall: 1, tilkoblingstype: Fjærkrafttilkobling, Merketverrsnitt: 2,5 mm², tverrsnitt: 0,08 mm²-4 mm², farge: gulgrønn

SP 2,5/ 1-R GNYE - Stikker

3043093

El-nr.: 1268022

<https://www.phoenixcontact.com/no/produkter/3043093>



SP 2,5/ 1-M - Stikker

3043043

<https://www.phoenixcontact.com/no/produkter/3043043>



Stikker, nominell spenning: 500 V, nominell strøm: 24 A, poltall: 1, tilkoblingstype: Fjærkrafttilkobling, Merketverrsnitt: 2,5 mm², tverrsnitt: 0,08 mm²-4 mm², farge: grå

SP 2,5/ 1-M BU - Stikker

3043051

<https://www.phoenixcontact.com/no/produkter/3043051>



Stikker, nominell spenning: 500 V, nominell strøm: 24 A, poltall: 1, tilkoblingstype: Fjærkrafttilkobling, Merketverrsnitt: 2,5 mm², tverrsnitt: 0,08 mm²-4 mm², farge: blå

SP 2,5/ 1-R GNYE - Stikker

3043093

El-nr.: 1268022

<https://www.phoenixcontact.com/no/produkter/3043093>



SP 2,5/ 1-M GNYE - Stikker

3043064

<https://www.phoenixcontact.com/no/produkter/3043064>



Stikker, nominell spenning: 500 V, nominell strøm: 24 A, poltall: 1, tilkoblingstype: Fjærkrafttilkobling, Merketverrsnitt: 2,5 mm², tverrsnitt: 0,08 mm²-4 mm², farge: gulgrønn

ZBF 5:UNBEDRUCKT - Merkeremse flat

0808642

<https://www.phoenixcontact.com/no/produkter/0808642>



Merkeremse flat, Strimmel, hvit, uten merking, kan merkes med: PLOTMARK, CMS-P1-PLOTTER, monteringstype: feste, for klemmebredde: 5 mm, tekstfeltstørrelse: 5,1 x 5,2 mm, Antall enkeltskilt: 10

SP 2,5/ 1-R GNYE - Stikker

3043093

El-nr.: 1268022

<https://www.phoenixcontact.com/no/produkter/3043093>



ZBF 5 CUS - Merkeremse flat

0825025

<https://www.phoenixcontact.com/no/produkter/0825025>



Merkeremse flat, kan bestilles: i form av strimler, hvit, merket etter kundespesifikasjoner, monteringsstype: feste i flatt skiltspor, for klemmebredde: 5 mm, tekstfeltstørrelse: 5,15 x 5,15 mm, Antall enkeltskilt: 10

ZBF 5,LGS:FORTL.ZAHLEN - Merkeremse flat

0808671

<https://www.phoenixcontact.com/no/produkter/0808671>



Merkeremse flat, Strimmel, hvit, med tekst, trykk på langs: fortløpende tall 1 ... 10, 11 ... 20 osv. til 491 ... 500, monteringsstype: feste, for klemmebredde: 5 mm, tekstfeltstørrelse: 5,15 x 5,15 mm, Antall enkeltskilt: 10

SP 2,5/ 1-R GNYE - Stikker

3043093

El-nr.: 1268022

<https://www.phoenixcontact.com/no/produkter/3043093>



ZBF 5,QR:FORTL.ZAHLEN - Merkeremse flat

0808697

<https://www.phoenixcontact.com/no/produkter/0808697>

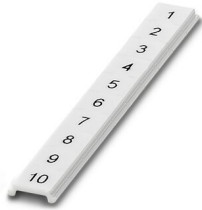

Merkeremse flat, Strimmel, hvit, med tekst, trykk på tvers: fortløpende tall 1 ... 10, 11 ... 20 osv. til 91 ... 100, monteringsstype: feste, for klemmebredde: 5 mm, tekstfeltstørrelse: 5,15 x 5,15 mm, Antall enkeltskilt: 10

ZBF 5,LGS:GERADE ZAHLEN - Merkeremse flat

0810821

<https://www.phoenixcontact.com/no/produkter/0810821>



Merkeremse flat, Strimmel, hvit, med tekst, trykk på langs: fortløpende like tall 2 .. 20, 22 ... 40 osv. opptil 82 ... 100, monteringsstype: feste, for klemmebredde: 5 mm, tekstfeltstørrelse: 5,15 x 5,15 mm, Antall enkeltskilt: 10

SP 2,5/ 1-R GNYE - Stikker

3043093

El-nr.: 1268022

<https://www.phoenixcontact.com/no/produkter/3043093>



ZBF 5,LGS:UNGERADE ZAHLEN - Merkeremse flat

0810863

<https://www.phoenixcontact.com/no/produkter/0810863>



Merkeremse flat, Strimmel, hvit, med tekst, trykk på langs: ulike tall 1-19, 21-39 osv. til 81-99, monteringsstype: feste, for klemmebredde: 5 mm, tekstfeltstørrelse: 5,15 x 5,15 mm, Antall enkeltskilt: 10

UC-TMF 5 - Merke for klemmer

0818153

<https://www.phoenixcontact.com/no/produkter/0818153>

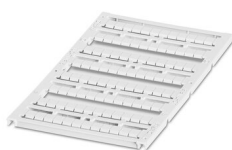

Merke for klemmer, Matte, hvit, uten merking, kan merkes med: BLUEMARK ID COLOR, BLUEMARK ID, BLUEMARK CLED, PLOTMARK, CMS-P1-PLOTTER, monteringsstype: feste, for klemmebredde: 5,2 mm, tekstfeltstørrelse: 4,6 x 5,1 mm, Antall enkeltskilt: 96

SP 2,5/ 1-R GNYE - Stikker

3043093

El-nr.: 1268022

<https://www.phoenixcontact.com/no/produkter/3043093>



UC-TMF 5 CUS - Merke for klemmer

0824638

<https://www.phoenixcontact.com/no/produkter/0824638>

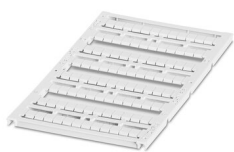

Merke for klemmer, kan bestilles: mattevis, hvit, merket etter kundespesifikasjoner, monteringsstype: feste i flatt skiltspor, for klemmebredde: 5,2 mm, tekstfeltstørrelse: 4,6 x 5,1 mm, Antall enkeltskilt: 96

UCT-TMF 5 - Merke for klemmer

0828744

<https://www.phoenixcontact.com/no/produkter/0828744>



Merke for klemmer, Matte, hvit, uten merking, kan merkes med: TOPMARK NEO, TOPMARK LASER, BLUEMARK ID COLOR, BLUEMARK ID, BLUEMARK CLED, THERMOMARK PRIME, THERMOMARK CARD 2.0, THERMOMARK CARD, monteringsstype: feste, for klemmebredde: 5,2 mm, tekstfeltstørrelse: 4,4 x 4,7 mm, Antall enkeltskilt: 72

SP 2,5/ 1-R GNYE - Stikker

3043093

El-nr.: 1268022

<https://www.phoenixcontact.com/no/produkter/3043093>



UCT-TMF 5 CUS - Merke for klemmer

0829658

<https://www.phoenixcontact.com/no/produkter/0829658>

Merke for klemmer, kan bestilles: mattevis, hvit, merket etter kundespesifikasjoner, monteringsstype: feste i flatt skiltspor, for klemmebredde: 5,2 mm, tekstfeltstørrelse: 4,4 x 4,7 mm, Antall enkeltskilt: 72



Phoenix Contact 2023 © - Alle rettigheter forbeholdt
<https://www.phoenixcontact.com>

PHOENIX CONTACT AS
Strømsveien 344
N-1081 Oslo
+47 22 07 68 00
norge@phoenixcontact.com