

# PRODUKTDATABLAD

## PL COMP 600 V 33W 840 DALI

PANEL COMPACT 600 DALI | Innfelle firkantede panelarmatur, for 600 x 600 mm taksystemer og DALI-2 teknologi

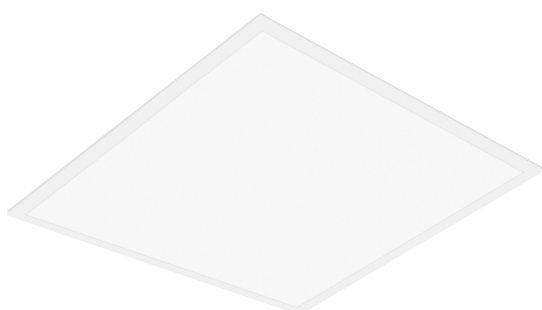

### Bruksområder

- Direkte erstatning for armaturer med lysrør
- Kontorer, konferanserom
- Resepsjonsområder, foajeer, korridorer, heiser
- Passer til innfelle taksystemer med gitter størrelse 600 x 600 mm

### Produktfordeler

- Lite flimmer takket være spesielt elektronisk styringsutstyr
- Ekstern driver for utvidet fleksibel og enkel installasjon
- Egner seg til nødbelysning
- 5 års garanti

### Produktfunksjoner

- Egnet for sentrale batterinødinntallasjoner iht. til EN 60598-2-22
- Push DIM funksjon for dimming og kobling direkte på en trykknapp
- Ekstrudert aluminiumsramme
- Polystyren diffusor
- Levetid (L80/B10): opptil 50,000 t (ved 25 °C)



## TEKNISKE DATA

## ELEKTRISK INFORMASJON

Nominell effekt	33,00 W
Nominell spenning	220...240 V
Nettfrekvensen	0/50/60 Hz
Nominell strøm	190,000 mA
Startstrøm	1.7 A
Startsstrøm tid $T_{h50}$	52 $\mu$ s
Maks. armaturer på automatsikring. B16 A	83
Maks. armaturer på automatsikring. C10 A	52
Maks. armaturer på automatsikring. C16 A	83
Effektfaktor $\lambda$	> 0,90
Total harmonisk forvrengning	< 10 %
Beskyttelsesklasse	II
Driftsmodus	External LED driver

## Fotometriske filer

Lysstrøm	3630 lm
Lysutbytte	110 lm/W
Fargetemperatur	4000 K
Lysfarge (betegnelse)	Kjølig hvit
Fargegjengivelsesindeks Ra	> 80
Standardavvik av fargeavstemning	$\leq 5$ sdc <sub>m</sub>
Flimmerfri	Ja
Flimmerverdi (Pst LM)	<1
Stroposkop effektverdi (SVM)	< 0.4
Fotobiologisk sikkerhetsgruppe i EN62778	RG0
Utstrålingsvinkel	120 °

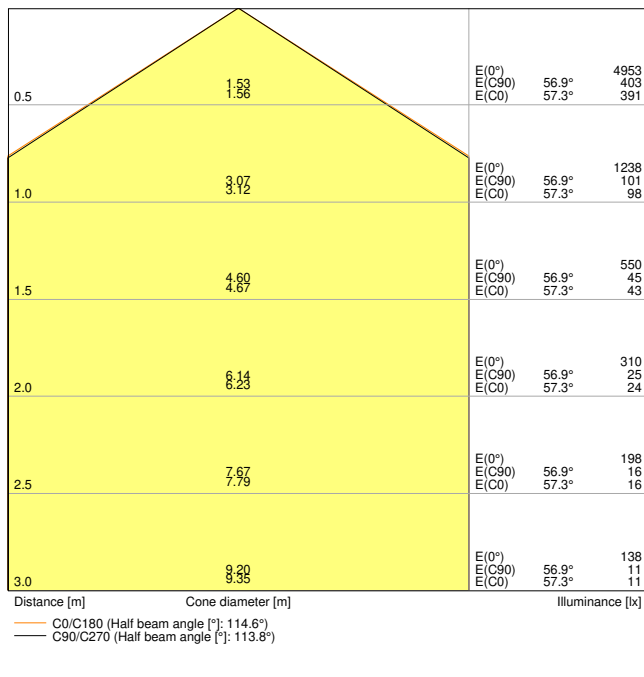

LDC typ cone

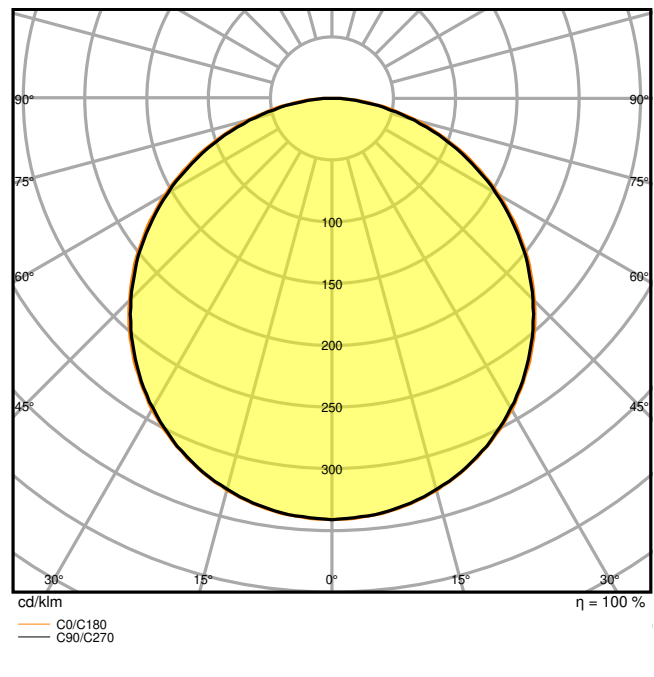

LDC typ polar

**DIMENSJONER & VEKT**

Lengde	595,00 mm
Bredde	595,00 mm
Høyde	32,00 mm
Produktvekt	1543,00 g

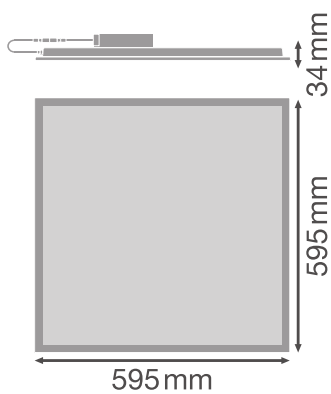

## MATERIALER &amp; FARGER

Produktfarge	hvit
Farge på deksel	Hvit
Materiale	Steel
Kapslingsmateriale	Polystyren (PS)
Matr. brukt til lysemitteringsoverflate	Polystyren
Glødetrådtest henhold til IEC 60695-2-12	650 °C
Lyskildens kvikksølvinnhold	0.0 mg

## BRUK &amp; MONTERING

Omgivelsestemperatur-område	-10...+45 °C
Temperaturområde ved lagring	-20...+70 °C
Type tilkobling	Skrueløs terminal, 4-polet (L,N, DA+, DA-)
Beskyttelses type	IP40/IP20
Beskyttelsesklasse IK (sjokk motst [PIM])	IK02
Dimbar	Yes
Type of dimming [GMS]	DALI2
Monteringstype	Innfelt/Opphengt/Overflate
Monteringsplassering	Tak
Bruksområde	Indoor
Monteringslengde	575 mm
Monteringsbredde	575 mm
Monteringsdybde	50,0 mm
Justerbar	Nei
Utskiftbar LED modul	Kan ikke byttes
Med lyskilde	Ja

## Levetid

Levetid L70/B50 @ 25 °C	70000 h <sup>1)</sup>
Levetid L80/B10 @ 25 °C	50000 h <sup>1)</sup>
Levetid L90/B10 @ 25 °C	40000 h
Antall tenn sykluser	50000

<sup>1)</sup> t[h]: L70 / B50 @ 25 °C (Ta), t[h]: L80 / B10 @ 25 °C (Ta), t[h]: L90 / B10 @ 25 °C (Ta)

## FORKOBLING

Utgangsstrøm	700 mA
--------------	--------

ECG - Utgangsrippelstrøm	< 7 %
ECG - Lengde	168 mm
ECG - Bredde	44 mm
ECG - Høyde	32 mm
Anbefalt forkoblingsutstyr	LEDV DR DALI-P-44/220-240/1050; Tridonic LCA 45W 500-1400mA one4all SC PRE

## NØDBELYSNING

Watt i nøddriftsmodus	5 W
Lysmengde i nøddriftsmodus	400 lm





## SERTIFIKATER & STANDARDER

Standarder	CE / CB / TÜV / UKCA / EAC
Begrenset overflatetemperatur	Nei
Ballskuddsikker	Nei

## Utstyr/tilbehør

- Tilbehør for flere ulike monteringsalternativer tilgjengelig
- Sikkerhetsline for armaturen medfølger
- Sikkerhetsbraketter forhåndsinstallert
- Ekstern forkoblingsutstyr inkludert
- Egnet for bruk med en separat nødkonverteringsboks
- Koblingsboks med 5-polet klemme for gjennomføring tilgjengelig separat for kabelvernsnitt opptil 2,5 mm<sup>2</sup>

## NEDLASTNINGER

Dokumenter og sertifikater	
	User instruction
	Addon Technical Information
	Packaging insert
	Declarations Of Conformity CE
	Declarations Of Conformity UKCA

## Fotometriske og lysdesignfiler



IES file (IES)



LDT file (Eulumdat)



ULD file (DIALux)



ROLF file (RELUX)



UGR file (UGR table)



LDC typ cone



LDC typ polar

## CAD/BIM filer



BIM\_Revit\_3D



CAD\_STEP\_3D

## LOGISTIKK INFORMASJON

Produktkode	Forpakkings enhet (stk/enhet)	Dimensjoner (lengde x bredde x høyde)	Bruttovekt	Volum
4099854017926	Folding box 1	37 mm x 600 mm x 660 mm	1907.00 g	14.65 dm <sup>3</sup>
4099854017933	Shipping box 4	680 mm x 168 mm x 625 mm	8558.00 g	71.40 dm <sup>3</sup>

Den nevnte produktkoden beskriver den minste enheten som kan bestilles. En kartong kan inneholde ett eller flere enkeltprodukter. Når du legger inn en bestilling, vennligst oppgi antall kartonger som ønskes.

## YTTERLIGERE KATALOG INFORMASJON

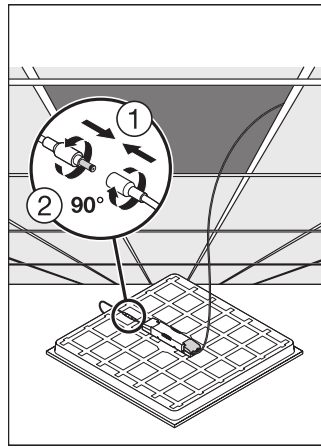
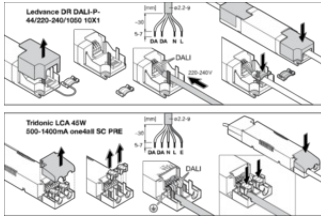

## Referanser / Linker

- For garanti se [www.ledvance.no/garanti](http://www.ledvance.no/garanti)

## ANSVARFRASKRIVELSE

Endres uten varsel. Sørg alltid for å bruke den nyeste versjonen.