

# PRODUKTDATABLAD

## PL COMP 600 V 35W 830 840 U19 DALI

PANEL COMPACT 600 UGR<19 DALI 2CCT | Square recessed panel luminaires with CCT select feature and low glare, for 600 x 600 mm ceiling systems and DALI-2 technology

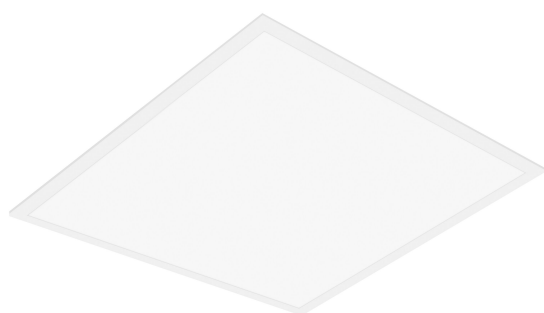

### Bruksområder

- Direkte erstatning for armaturer med lysrør
- Kontorer, konferanserom
- Resepsjonsområder, foajeer, korridorer, heiser
- Passer til innfelte taksystemer med gitter størrelse 600 x 600 mm

### Produktfordeler

- Svært allsidig på grunn av valgbar CCT
- Redusert blending (UGR < 19)
- Lite flimrer takket være spesielt elektronisk styringsutstyr
- Ekstern driver for utvidet fleksibel og enkel installasjon
- Egner seg til nødbelysning
- 5 års garanti

### Produktfunksjoner

- Egnet for sentrale batterinødinntallasjoner iht. til EN 60598-2-22
- Push DIM funksjon for dimming og kobling direkte på en trykknapp
- Ekstrudert aluminiumsramme
- Polystyren diffusor
- Levetid (L80/B10): opptil 50,000 t (ved 25 °C)

## TEKNISKE DATA

## ELEKTRISK INFORMASJON

Nominell effekt	35,00 W
Nominell spenning	220...240 V
Nettfrekvensen	0/50/60 Hz
Nominell strøm	175,000 mA
Startstrøm	1.7 A
Startsstrøm tid $T_{h50}$	52 $\mu$ s
Maks. armaturer på automatsikring. B16 A	83
Maks. armaturer på automatsikring. C10 A	52
Maks. armaturer på automatsikring. C16 A	83
Effektfaktor $\lambda$	> 0,90
Total harmonisk forvrengning	< 10 %
Beskyttelsesklasse	II
Driftsmodus	External LED driver

## Fotometriske filer

Lysstrøm	3850 lm
Lysutbytte	110 lm/W
Fargetemperatur	3000 K/4000 K
Lysfarge (betegnelse)	Varmhvit / Kjølig hvit
Fargegjengivelsesindeks Ra	> 80
Standardavvik av fargeavstemning	5 sdc <sub>m</sub>
Flimmerfri	Ja
Flimmerverdi (Pst LM)	<1
Stroposkop effektverdi (SVM)	< 0.4
Fotobiologisk sikkerhetsgruppe i EN62778	RG0
Utstrålingsvinkel	90 °
UGR longitudinal	< 19
1	

## DIMENSJONER &amp; VEKT

Lengde	595,00 mm
Bredde	595,00 mm
Høyde	32,00 mm
Produktvekt	1900,00 g

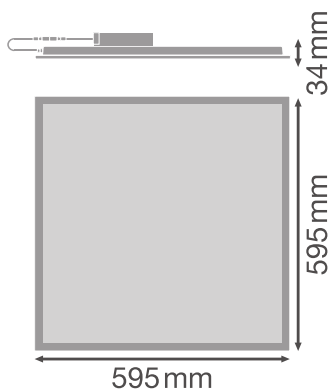

## MATERIALER & FARGER

Produktfarge	Hvit
Farge på deksel	Hvit
Materiale	Steel
Kapslingsmateriale	Polystyrene (PS)
Matr. brukt til lysemitteringsoverflate	Polystyren
Glødetrådtest henhold til IEC 60695-2-12	650 °C
Lyskildens kvikksølvinnhold	0.0 mg

## BRUK & MONTERING

Omgivelsestemperatur-område	-10...+50 °C
Temperaturområde ved lagring	-20...+80 °C
Type tilkobling	Skrueløs terminal, 4-polet (L,N, DA+, DA-)
Beskyttelses type	IP40/IP20
Beskyttelsesklasse IK (sjokk motst [PIM])	IK02
Dimbar	Ja
Type of dimming [GMS]	DALI2
Monteringstype	Innfelt/Opphengt/Overflate
Monteringsplassering	Tak
Bruksområde	Indoor
Monteringslengde	575 mm
Monteringsbredde	595.00 mm
Monteringsdybde	50,0 mm
Justerbar	Nei
Utskiftbar LED modul	Kan ikke byttes
Med lyskilde	Ja

## Levetid

Levetid L70/B50 @ 25 °C	70000 h <sup>1)</sup>
Levetid L80/B10 @ 25 °C	50000 h <sup>1)</sup>
Levetid L90/B10 @ 25 °C	40000 h
Antall tenn sykluser	50000

<sup>1)</sup> t[h]: L70 / B50 @ 25 °C (Ta), t[h]: L80 / B10 @ 25 °C (Ta), t[h]: L90 / B10 @ 25 °C (Ta)

## FORKOBLING

Utgangsstrøm	700 mA
ECG - Utgangsrippelstrøm	< 7 %
ECG - Lengde	168 mm
ECG - Bredde	44 mm
ECG - Høyde	32,0 mm
Anbefalt forkoblingsutstyr	LEDV DR DALI-P-44/220-240/1050; Tridonic LCA 45W 500-1400mA one4all SC PRE

## NØDBELYSNING

Lysmengde i nøddriftsmodus	400 lm
----------------------------	--------

## SERTIFIKATER & STANDARDER

Standarder	CE / CB / TÜV / UKCA / EAC
Begrenset overflatetemperatur	Nei
Ballskuddsikker	Nei



## YTTERLIGERE PRODUKTINFORMASJON

Produkt bemerkning	Tilgjengelig fra mars 2024
--------------------	----------------------------

## Utstyr/tilbehør

- Separat bryter forhåndsinstallert for å velge foretrukket CCT under installasjonen
- Tilbehør for flere ulike monteringsalternativer tilgjengelig
- Sikkerhetsline for armaturen medfølger
- Sikkerhetsbraketter forhåndsinstallert
- Ekstern forkoblingsutstyr inkludert
- Egnert for bruk med en separat nødkonverteringsboks
- Koblingsboks med 5-polet klemme for gjennomføring tilgjengelig separat for kabeltverrsnitt opptil 2,5 mm<sup>2</sup>

## NEDLASTNINGER

Dokumenter og sertifikater	
	User instruction
	Addon Technical Information

Dokumenter og sertifikater



Packaging insert

Fotometriske og lysdesignfiler



IES file (IES)



LDT file (Eulumdat)



UGR file (UGR table)



LDC typ cone



LDC typ polar

CAD/BIM filer



CAD\_STEP\_3D

LOGISTIKK INFORMASJON

Produktkode	Forpakkings enhet (stk/enhet)	Dimensjoner (lengde x bredde x høyde)	Bruttovekt	Volum
4099854206603	Folding box 1	602 mm x 37 mm x 662 mm	2330.00 g	14.75 dm <sup>3</sup>
4099854206610	Shipping box 4	677 mm x 164 mm x 628 mm	10230.00 g	69.73 dm <sup>3</sup>

Den nevnte produktkode beskriver den minste enheten som kan bestilles. En kartong kan inneholde ett eller flere enkeltprodukter. Når du legger inn en bestilling, vennligst oppgi antall kartonger som ønskes.

YTTERLIGERE KATALOG INFORMASJON

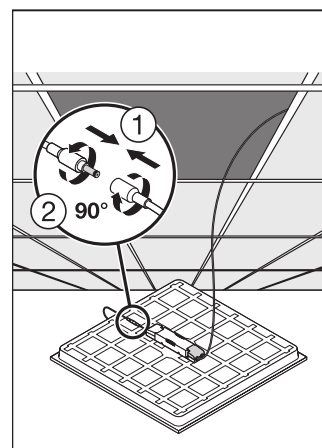
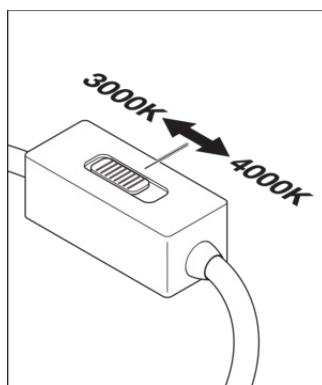
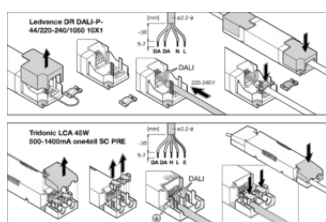

Referanser / Linker

– For garanti se [www.ledvance.no/garanti](http://www.ledvance.no/garanti)

---

## ANSVARFRASKRIVELSE

Endres uten varsel. Sørg alltid for å bruke den nyeste versjonen.