



PRODUKTDATABLAD

FL FLEX P 130W ML 830 R60 WAL

FLOODLIGHT FLEX RADIAL SYMMETRIC 60 | Floodlight med radiell symmetrisk lysfordeling for middels til høy mastebelysning



Bruksområder

- Kystområder, som havner
- Generell utearealbelysning
- Parkering
- Egnet for innendørs og utendørs idrettsanlegg
- Arkitekturbelysning
- Industri
- Direkte erstatning for armaturer som bruker HID-lamper

Produktfordeler

- Korrosjonsbestandighet C5: testet i miljøer med høy saltholdighet
- Servicevennlig armatur: LED-driver kan skiftes ut
- Fleksibelt bruk takket være en rekke forskjellige lumenpakker og strålevinkler
- 3 kabelinnføringer for fleksibel bruk og enkel tilkobling mellom armaturer
- Integrert ventilasjon som forhindrer kondens i armaturen
- Energibesparelser på opptil 91 % sammenlignet med Floodlights med halogenlyspærer
- Energibesparelse på inntil 51 % sammenlignet med armaturer som bruker tradisjonelle halogen lyskilder
- Ingen øvre lyseffektforhold (ULOR 0%) ved montert med 0° tilt
- Intelligent design av vannløpet for å forhindre stående vann
- Enkel vinkeljustering ved å låse hver 2,5°
- Tydelig vinkelgradangivelse
- Nøkkelhull for å forenkle installasjonen

Produktfunksjoner



- Korrosjonsbestandighet C5 basert på 1500 timers salttåkespraytest
- Høy lyseffekt: opptil 166 lm/W
- Multi Lumen funksjon: 4 effekttrinn kan velges
- 'Daisy chaining' mulig
- Overspenningsvern: opptil 10 kV (L/N-PE), 6 kV (L-N)
- Høy levetid (L70/B50): opptil 120 000 timer (ved 25 °C)
- Lumenpakker opp til 70000 lm

TEKNISKE DATA

ELEKTRISK INFORMASJON

Nominell effekt	130 W / 110,5 W / 91,0 W / 71,5 W
Nominell spenning	220...240 V
Nettfrekvensen	50...60 Hz
Nominell strøm	574,000 mA
Startstrøm	65.6 A
Startsstrøm tid T_{h50}	190 μ s
Maks. armaturer på automatsikring. B16 A	10
Maks. armaturer på automatsikring. C10 A	10
Maks. armaturer på automatsikring. C16 A	17
Effektfaktor λ	> 0,90
Total harmonisk forvrengning	< 20 %
Beskyttelsesklasse	I
Spenningsvingning kapasitet (L-N)	6 kV
Spenningsvingning kapasitet (L/N-jord)	10 kV
Driftsmodus	Integrated LED driver

Fotometriske filer

Lysstrøm	19900 lm / 16900 lm / 14100 lm / 11300 lm
Lysutbytte	153 lm/W / 155 lm/W / 158 lm/W
Fargetemperatur	3000 K
Lysfarge (betegnelse)	Varmhvit
Fargegjengivelsesindeks Ra	> 80
Standardavvik av fargeavstemning	5 sdc _m
Lysstyrke	20895 cd
Flimmerfri	Ja
Flimmerverdi (Pst LM)	<1
Stroposkop effektverdi (SVM)	<0.4
Fotobiologisk sikkerhetsgruppe i EN62778	RG1
Utstrålingsvinkel	60 °

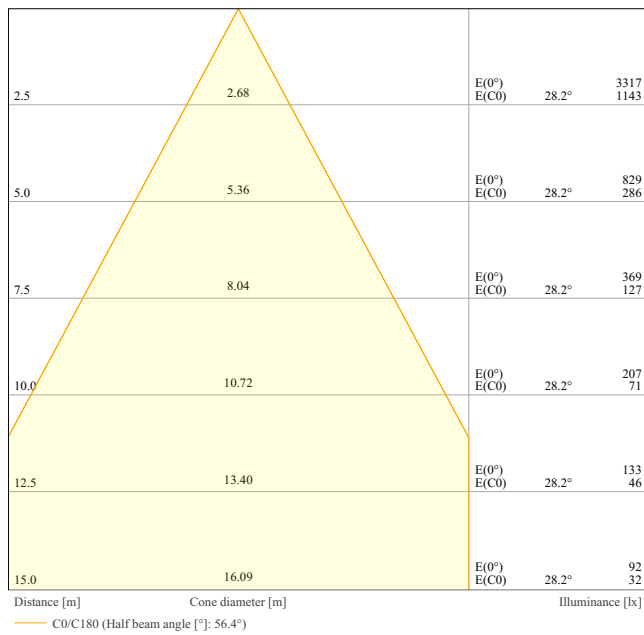

FL FLEX DA/P 130W 830 R60 WAL

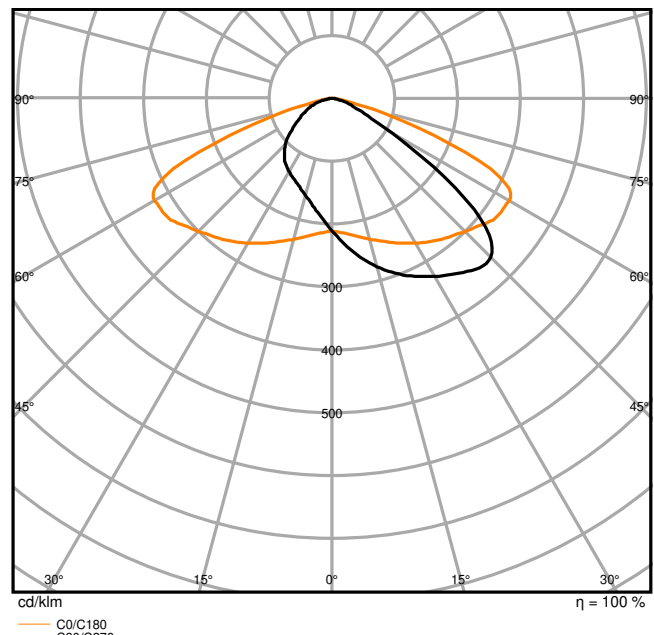

FL FLEX P 130W ML 830 R60 WAL LEDV

DIMENSJONER & VEKT

Lengde	492,00 mm
Bredde	361,00 mm
Høyde	68,00 mm
Produktvekt	5900,00 g

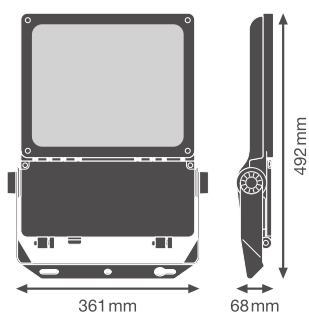

FL FLEX P WAL

MATERIALER & FARGER

Produktfarge	Hvit aluminium
Farge på deksel	Hvit aluminium
Materiale	Aluminium
Kapslingsmateriale	Glass
Matr. brukt til lysemitteringsoverflate	Glass
Glødetrådttest henhold til IEC 60695-2-12	850 °C
Lyskildens kvikksølvinnhold	0.0 mg

BRUK & MONTERING

Omgivelsestemperatur-område	-30...+50 °C
Temperaturområde ved lagring	-30...+80 °C
Type tilkobling	Terminal uten skruer
Beskyttelses type	IP66
Beskyttelsesklasse IK (sjokk motst [PIM])	IK08
Corrosion resistance class acc. to EN 12944	C5
Dimbar	Nei
Monteringstype	Surface
Monteringsplassering	Vegg / Stang / Gulv / Tak
Bruksområde	Utendørs
Justerbar	Ja
Utskiftbar LED modul	Kun av en ekspert
Med lyskilde	Ja

Levetid

Levetid L70/B50 @ 25 °C	120000 h ¹⁾
Levetid L80/B10 @ 25 °C	100000 h ¹⁾
Nominell levetid L80/B50 ved 25 °C	100000 h
Levetid L90/B10 @ 25 °C	50000 h
Antall tenn sykluser	100000

¹⁾ t[h]: L70 / B50 @ 25 °C (Ta), t[h]: L80 / B10 @ 25 °C (Ta), t[h]: L90 / B10 @ 25 °C (Ta)

FORKOBLING

Utgangsstrøm	3750 mA
ECG - Utgangsrippelstrøm	< 10 %

SERTIFIKATER & STANDARDER

Standarder	CE / CB / ENEC / UKCA
Begrenset overflatetemperatur	Ja





YTTERLIGERE PRODUKTINFORMASJON





Produkt bemerkning	Available from December 2024
Tilleggsfunksjon	MULTI SELECT

Utstyr/tilbehør

- Leveres uten kabler
- Andre kabelgjennomføring inkludert
- 2 gummiinnsatser for 6,5 - 7,5 mm kabler inkludert

NEDLASTNINGER

Dokumenter og sertifikater		Dokumentnavn
	User Instruction / Safety Instructions	FL FLEX P ON-OFF
	Legal information	Informationstext 18 Abs 4 ElektroG
	Legal information	SI FL FLEX
	Legal information	LSI FL FLEX
	Certificates	ENEC FL FLEX P

Fotometriske og lysdesignfiler		Dokumentnavn
	IES file (IES)	FL FLEX P 130W ML 830 R60 WAL LEDV
	LDT file (Eulumdat)	FL FLEX P 130W ML 830 R60 WAL LEDV
	LDC typ cone	FL FLEX DA/P 130W 830 R60 WAL
	LDC typ polar	FL FLEX P 130W ML 830 R60 WAL LEDV

CAD/BIM filer		Dokumentnavn
	BIM_Revit_3D	Floodlight Flex

CAD/BIM filer	Dokumentnavn
 BIM_Step_3D	FL FLEX 130W

LOGISTIKK INFORMASJON

Produktkode	Forpakkings enhet (stk/enhet)	Dimensjoner (lengde x bredde x høyde)	Bruttovekt	Volum
4099854373350	Shipping box 1	572 mm x 402 mm x 119 mm	7203.00 g	27.36 dm ³

Den nevnte produktkoden beskriver den minste enheten som kan bestilles. En kartong kan inneholde ett eller flere enkeltprodukter. Når du legger inn en bestilling, vennligst oppgi antall kartonger som ønskes.

YTTERLIGERE KATALOG INFORMASJON

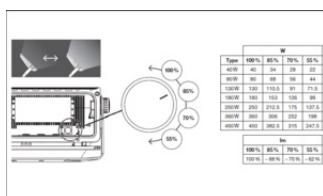

Referanser / Linker

– For garantier se www.ledvance.no/garantier

ANSVARFRASKRIVELSE

Endres uten varsel. Sørg alltid for å bruke den nyeste versjonen.