

# PRODUKTDATABLAD

## FL FLEX DA P 40W 830 A45X140 WAL

FLOODLIGHT FLEX DALI ASYMMETRIC 45 X 140 | DALI D4i Floodlight med meget bred stråle, asymmetrisk lysfordeling for områdebelysning



### Bruksområder

- Kystområder, som havner
- Generell utearealbelysning
- Parkering
- Egnet for innendørs og utendørs idrettsanlegg
- Arkitekturbelysning
- Industri
- Direkte erstatning for armaturer som bruker HID-lamper

### Produktfordeler

- Korrosjonsbestandighet C5: testet i miljøer med høy saltholdighet
- Servicevennlig armatur: LED-driver kan skiftes ut
- Fleksibelt bruk takket være en rekke forskjellige lumenpakker og strålevinkler
- 3 kabelinnføringer for fleksibel bruk og enkel tilkobling mellom armaturer
- Integrert ventilasjon som forhindrer kondens i armaturen
- Energibesparelser på opptil 91 % sammenlignet med Floodlights med halogenlyspærer
- Energibesparelse på inntil 51 % sammenlignet med armaturer som bruker tradisjonelle halogen lyskilder
- Ingen øvre lyseffektforhold (ULOR 0%) ved montert med 0° tilt
- Intelligent design av vannløpet for å forhindre stående vann
- Enkel vinkeljustering ved å låse hver 2,5°
- Tydelig vinkelgradangivelse
- Nøkkelhull for å forenkle installasjonen

### Produktfunksjoner



- Korrosjonsbestandighet C5 basert på 1500 timers salttåkespraytest
- Høy lyseffekt: opptil 156 lm/W
- DALI D4i-drivere for smart byapplikasjoner
- 'Daisy chaining' mulig
- Overspenningsvern: opptil 10 kV (L/N-PE), 6 kV (L-N)
- Høy levetid (L70/B50): opptil 120 000 timer (ved 25 °C)
- Lumenpakker opp til 70000 lm
- Ytterligere 2200 K fargetemperaturversjon tilgjengelig

## TEKNISKE DATA

## ELEKTRISK INFORMASJON

Nominell effekt	40,00 W
Nominell spenning	220...240 V
Nettfrekvensen	50...60 Hz
Nominell strøm	196,000 mA
Startstrøm	74.4 A
Startsstrøm tid $T_{h50}$	224 $\mu$ s
Maks. armaturer på automatsikring. B16 A	8
Maks. armaturer på automatsikring. C10 A	8
Maks. armaturer på automatsikring. C16 A	14
Effektfaktor $\lambda$	> 0,90
Total harmonisk forvrengning	< 20 %
Beskyttelsesklasse	I
Spenningsvingning kapasitet (L-N)	6 kV
Spenningsvingning kapasitet (L/N-jord)	10 kV
Driftsmodus	Integrated LED driver
Dimmingsgrensesnitt	DALI D4i

## Fotometriske filer

Lysstrøm	5800 lm
Lysutbytte	145 lm/W
Fargetemperatur	3000 K
Lysfarge (betegnelse)	Varmhvit
Fargegjengivelsesindeks Ra	> 80
Standardavvik av fargeavstemning	5 sdc <sub>m</sub>
Flimmerfri	Ja
Flimmerverdi (Pst LM)	<1
Stroposkop effektverdi (SVM)	<0.4
Fotobiologisk sikkerhetsgruppe i EN62778	RG1
Utstrålingsvinkel	45 ° x 140 °

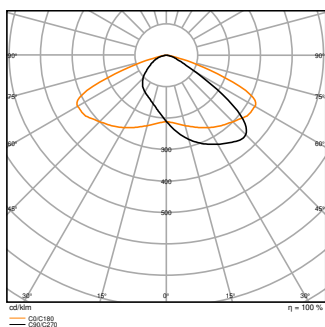

FL FLEX P 40W ML 830 A45X140  
WAL LEDV

### DIMENSJONER & VEKT

Lengde	406,00 mm
Bredde	277,00 mm
Høyde	67,00 mm
Produktvekt	3800,00 g

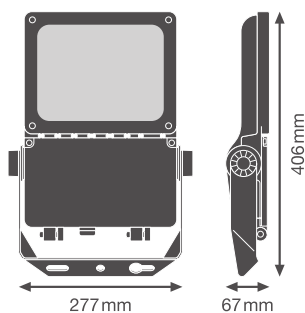

FL FLEX P WAL

### MATERIALER & FARGER

Produktfarge	Hvit aluminium
Farge på deksel	Hvit aluminium
Materiale	Aluminium
Kapslingsmateriale	Glass
Matr. brukt til lysemitteringsoverflate	Glass
Glødetrådttest henhold til IEC 60695-2-12	850 °C

Lyskildens kvikksølvinnhold	0.0 mg
-----------------------------	--------

## BRUK & MONTERING

Omgivelsestemperatur-område	-30...+50 °C
Temperaturområde ved lagring	-30...+80 °C
Type tilkobling	Terminal uten skruer
Beskyttelses type	IP66
Beskyttelsesklasse IK (sjokk motst [PIM])	IK08
Corrosion resistance class acc. to EN 12944	C5
Dimbar	Ja
Type of dimming [GMS]	DALI D4i
Monteringstype	Surface
Monteringsplassering	Vegg / Stang / Gulv / Tak
Bruksområde	Utendørs
Justerbar	Ja
Utskiftbar LED modul	Kun av en ekspert
Med lyskilde	Ja

## Levetid

Levetid L70/B50 @ 25 °C	120000 h <sup>1)</sup>
Levetid L80/B10 @ 25 °C	100000 h <sup>1)</sup>
Nominell levetid L80/B50 ved 25 °C	100000 h
Levetid L90/B10 @ 25 °C	50000 h
Antall tenn sykluser	100000

<sup>1)</sup> t[h]: L70 / B50 @ 25 °C (Ta), t[h]: L80 / B10 @ 25 °C (Ta), t[h]: L90 / B10 @ 25 °C (Ta)

## FORKOBLING

Utgangsstrøm	2100 mA
ECG - Utgangsrippelstrøm	< 10 %

## SERTIFIKATER & STANDARDER

Standarder	CE / CB / ENEC / UKCA
Begrenset overflatetemperatur	Ja







## YTTERLIGERE PRODUKTINFORMASJON



Produkt bemerkning	Available from December 2024
--------------------	------------------------------



## Utstyr/tilbehør

- Leveres uten kabler
- Andre kabelgjennomføring inkludert
- 2 gummiinnsatser for 6,5 - 7,5 mm kabler inkludert

## NEDLASTNINGER

Dokumenter og sertifikater		Dokumentnavn
	User Instruction / Safety Instructions	FL FLEX P DALI
	Legal information	Informationstext 18 Abs 4 ElektroG
	Legal information	SI FL FLEX
	Legal information	LSI FL FLEX DALI
	Declarations Of Conformity UKCA	UKCA FL FLEX P
	Certificates	ENEC FL FLEX P

Fotometriske og lysdesignfiler		Dokumentnavn
	IES file (IES)	FL FLEX DA P 40W 830 A45X140 WAL LEDV_IES
	LDT file (Eulumdat)	FL FLEX DA P 40W 830 A45X140 WAL LEDV_LDT
	LDC typ polar	FL FLEX P 40W ML 830 A45X140 WAL LEDV

CAD/BIM filer		Dokumentnavn
	BIM_Revit_3D	Floodlight Flex
	BIM_Step_3D	FL FLEX 40W

## LOGISTIKK INFORMASJON

Produktkode	Forpakkings enhet (stk/enhet)	Dimensjoner (lengde x bredde x høyde)	Bruttovekt	Volum
4099854373145	Shipping box 1	482 mm x 322 mm x 114 mm	4805.00 g	17.69 dm <sup>3</sup>

Den nevnte produktkoden beskriver den minste enheten som kan bestilles. En kartong kan inneholde ett eller flere enkeltprodukter. Når du legger inn en bestilling, vennligst oppgi antall kartonger som ønskes.

---

### Referanser / Linker

– For garantier se [www.ledvance.no/garantier](http://www.ledvance.no/garantier)

---

### ANSVARSKRIVELSE

Endres uten varsel. Sørg alltid for å bruke den nyeste versjonen.