

Monterings- og
bruksanvisning

**Utenpåliggende svarapparat
handsfri**
1250 ..

GIRA

Apparatbeskrivelse

Utenpåliggende svarapparat handsfri er en ferdiglaget enhet og tilhører Gira porttelefonsystem.

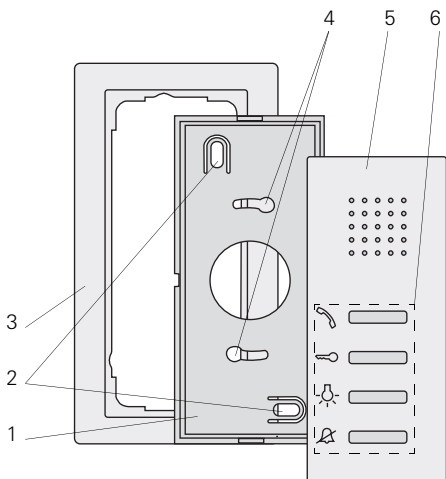

- 1 Monteringsplate
- 2 Festehull for veggmontering
- 3 Dekkramme, 2-delt uten mellomsteg
(rammeløs installasjon kun mulig ved veggmontering)
- 4 Festehull for boksmontering
- 5 Hus overdel
- 6 Betjeningstaster



Advarsel

Installering og montering av elektriske apparater skal kun utføres av godkjente elektro-fagfolk.

Utenpåliggende svarastasjon kan monteres

- montere på en innfelt boks (kun med deksel),
- direkte på veggen eller på en tilkoblingsboks for vegglampe (med eller uten deksel).

I det følgende beskrives montering med deksel. For rammeløs montering, la dekselet ganske enkelt være.

Boksmontering

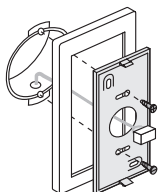

1. Sett monteringsplaten sammen med dekselet på den innfelte boksen.
2. Fest bunnplaten med to skruer på bærerinnen på den innfelte boksen.

Veggmontering

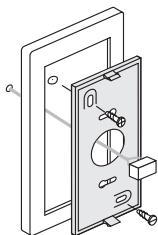

1. Ta isolasjon av den veggfaste tilførselsledningen.
2. Velg monteringssted slik at monteringsplaten ligger rett over ledingsutløpet, og merk av festehullene.
3. Bor de to festehullene og sett inn pluggen.
4. Fest bunnplaten sammen med dekselet til veggen ved hjelp av to skruer.

Tilkobling

Når du har festet monteringsplaten til veggen, kobles svarapparatet til som følger:

1. Koble 2-tråds buss til BUS-klemmene og eventuelt ledning for etasjeringeknapp til klemmene ET på kontakten.
2. Skyv stikkontaktet inn på kontakten på apparatkretskortet på baksiden av utenpåliggende svarapparat.

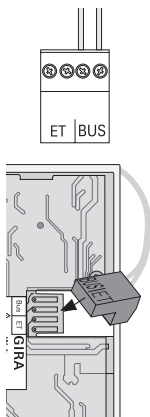

Pass på polariteten

Pass på at betegnelsene BUS og ET stemmer overens på stikkontakt og på kretskort.

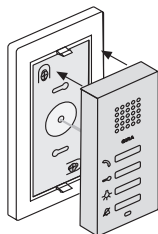

3. Lukk så svarapparatet ved at overdelen av huset settes på og låses på monteringsplaten.

Etter at alle apparatene (dørstasjoner og svarapparater, sentralenheter etc.) er installert kan du ta porttelefonssystemet i bruk.

Igangkjøring er beskrevet i systemhåndboken som er vedlagt sentralenheten.



Maks. antall ringeklokker

Vær oppmerksom på at en utenpåliggende svarapparat kan tilordnes opp til 15 ringeknapper.

Demontering

Åpne apparatet

For å åpne svarapparatet, trykk de nedre låsehakene forsiktig oppover ved hjelp av en skrutrekker.

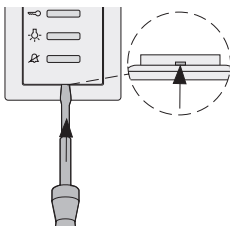

Trekk ut stikklemmen

Etiketten på apparatets bakside angir retningen for å trekke ut stikklemmen med en pil.

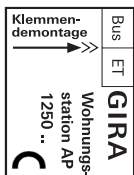



Betjeningstaster



Det er fire betjeningstaster på utenpåliggende svarapparat handsfri som styrer følgende funksjoner:



Motta anrop

Ved inngående anrop blinker tasten  i 2 minutter.



Trykk kort på tasten  for å opprette samtale med personen ved dørstasjonen. Under samtalen vil tasten  lyse kontinuerlig.



Maksimal samtalevarighet

Maks samtalevarighet er på 2 minutter. Etter at tiden er utløpt blir samtalen automatisk avbrutt.

Fortsettelsesfunksjon





Dersom bakgrunnsstøyen ved dørstasjonen er så høy at automatisk omkobling av taleretningen ikke er mulig, kan du koble inn fortsettelsesfunksjonen på svarapparatet.



Hold da tasten  inntrykket under samtalen. Så lenge tasten er trykket inn kan det bare snakkes fra svarapparatet og til dørstasjonen.



For å koble inn tale fra dørstasjonen igjen, slipp tasten  igjen.

Avslutte samtale

- 1 x   For å avslutte samtalen trykk kort på tasten . Lyset i tasten  slukker.

Stille inn samtalevolum



Lydvolumet for samtalen endres i fire trinn under en pågående samtale.

- 1 x   Under samtalen, trykk kort på tasten  for å øke talevolumet.





Totalt er det fire trinn av lydvolum. Med hvert trykk på tasten vil du velge neste høyere trinn av lydvolum. Når du når øvre trinn av lydvolumet, vil neste trykk på knappen gi deg laveste trinn av lydvolum.

Åpne dør



- 1 x   Trykk på tasten . Ved flere dører vil døråpneren styres innenfor 2 minutter fra dørstasjonen som anropet kom fra. 2 minutter etter anrop eller 30 sekunder avsluttet samtale vil omkobling til hoveddøren skje.

Slå på lys (kun i forbindelse med relemodul)

- 1 x   Trykk på tasten  for å slå på lyset (f.eks. utvendig lys eller lys i trappeoppgangen).

Stille inn ringetonevolum

Lydvolum av ringetonen kan endres i fire trinn når det ikke pågår en samtale.





3 s   Trykk på tasten  i ca. 3 sekunder.







Totalt er det fire trinn av lydvolum. Med hvert trykk på tasten (3 sekunder) vil du velge neste høyere trinn av lydvolum. Når du når øvre trinn av lydvolumet, vil neste trykk på knappen gi deg laveste trinn av lydvolum.

Slå på/av ringetone

Du kan slå av ringetonen på et svarapparat når det ikke pågår noe samtaletrafikk.

1 x   Trykk kort på tasten  for å slå av ringetonen. Ved utkoblet ringetone vil tasten  lyse kontinuerlig.

1 x   Trykk kort på tasten  for å slå på igjen ringetonen. Lyset i tasten  slukker.



Slå bare av ringetonen når det er behov for det.

Slå bare av ringetonen i unntakstilfeller. Ellers er det fare for at du ikke vil høre at noen ringer på i nødstilfeller.





Stille inn melodi for ringetone

Utenpåliggende svarapparat handsfri har fem ringetonemelodier som kan individuelt tilordnes etasjeringeknapp, ringeknapp på dørstasjon eller intern ringeknapp på flere svarapparater.

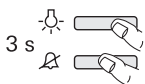
Derved kan f.eks. hver beboer i en bolig med flere beboere ha en egen ringeknapp (f.eks. foreldre, barn) med sin individuelle ringetonemelodi.

Ringetonemelodi velges på følgende måte:



1. Slett ringetonen som du vil endre melodien på ved at du trykker på den angjeldende tidligere innlærte ringeknappen.
2. For å endre melodi på den sist slettede ringetonen, trykk og hold tasten  på svarapparatet.
3. Trykk innen 3 sekunder samtidig på tasten  og hold begge tastene inntrykket til du hører den nye ringetonemelodien.
4. For å velge neste ringetonemelodi, gjenta trinn 2 og 3.
- 3 Med hvert trykk på tastene  og  vil det velges en ny ringetonemelodi. Når du har nådd siste ringetonemelodi, vil du med neste tastetrykk gå tilbake til første melodi.



Merk

Ved sletting av en tilordnet ringeknapp til den svarapparatet, vil den angjeldende ringetonemelodien bli satt tilbake til fabrikkinnstillingen

Garanti

Vi yter garanti i henhold til juridiske bestemmelser.

Send apparatet sammen med en beskrivelse av feilen til vår kundeservice. Vi betaler porto.

Gira
Giersiepen GmbH & Co. KG
Service Center
Dahlienstraße 12
D-42477 Radevormwald

Gira
Giersiepen GmbH & Co. KG
Elektro-installasjons-
systemer
Postfach 1220
D-42477 Radevormwald
Tel +49 (0) 2195 / 602 - 0
Fax +49 (0) 2195 - 602 - 339
www.gira.com
info@gira.de

GIRA