

# Energibus - Sikkert og effektivt

*Energibus er et kabelsystem for tilkobling av uttak i Tehalits installasjonskanalsystem BR netway®. Det består av ferdigkonfeksjonerte lengder fra 300 mm opp til 4500 mm av 2,5 mm<sup>2</sup> kabel og leveres i PVC, halogenfritt eller skjermet utførelse. Systemet innbefatter også tilkoblingseneheter/fasevelger for fordeling av femledersystem samt avgreingskontakt for videremating fra uttakene.*

Med energibussen kan du raskt og enkelt veksle av fra femleder-kabel eller med en treleder-kabel koble inn i første uttaket, for senere gå videre i kanalsystemet og koble sammen arbeidsplassene med ferdige kabellengder.

Energibussen sammen med alle uttakene holder isolasjonsklasse 2, som innebærer at alle strømførende deler er dobbelisolerte. Det finnes dermed ingen risiko for noen å komme til strømførende deler selv om lokket er av på kanalen.

Energibussen reduserer din installasjonstid kraftig, forenkler dine kompletteringer og gjør det lettere for en eventuell utvidelse av anlegget.

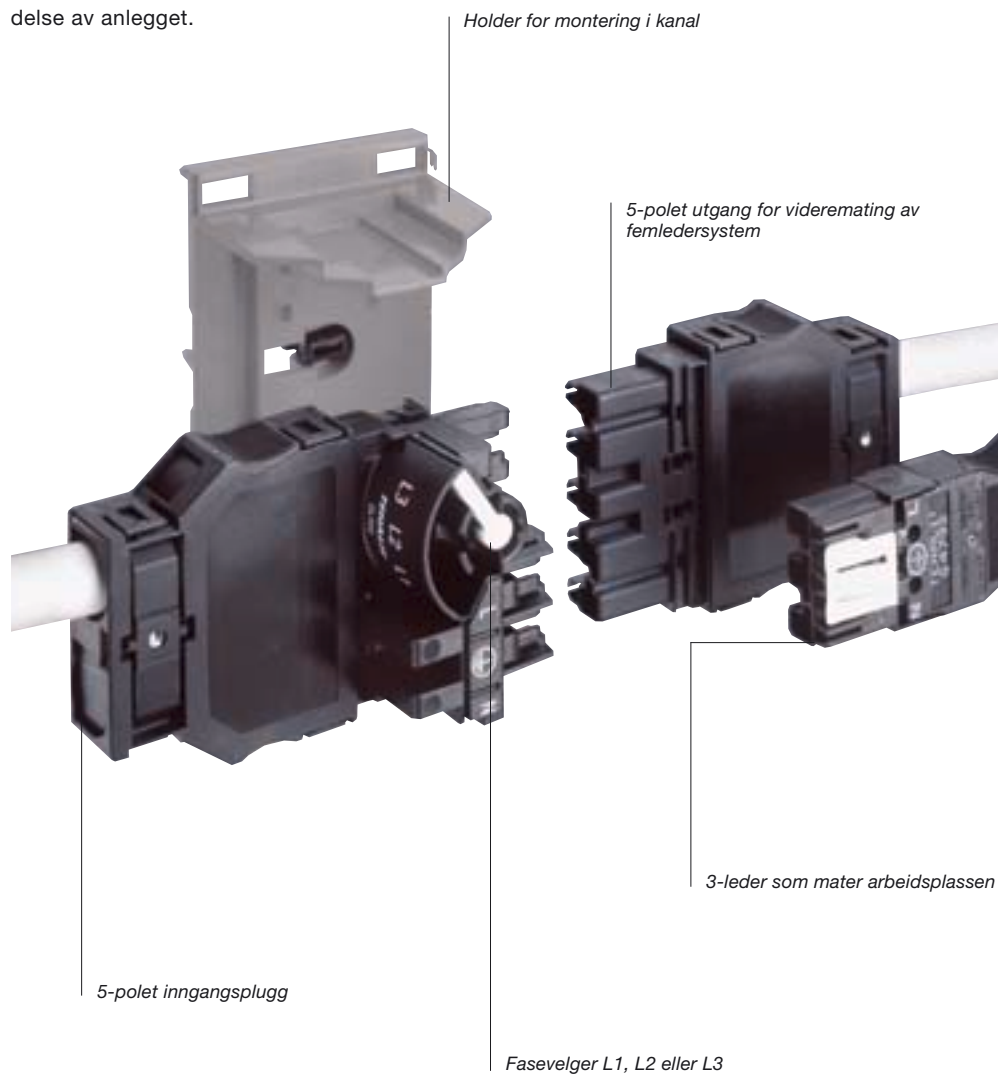

## Produktfordeler:





- Høyere sikkerhet gjennom isolasjonsklasse 2
- Raskere installasjon
- Enklere komplettering
- Enklere utvidelse
- Mer fleksibilitet

**Energibus**

Et tilkoblingsystem for uttak i veggkanal BR netway®. Består av ferdigkonfeksjonerte tilførselsledninger 300 mm – 4500 mm av 2,5 mm<sup>2</sup> og lages i PVC, halogenfritt eller skjermet utførelse.

- Systemet holder isolasjonsklasse 2
- Dimensjoner ferdigkonfeksjonerte lengder: 5 x 2,5 mm<sup>2</sup> og 3 x 2,5 mm<sup>2</sup>
- Ferdigkonfeksjonerte lengder: 300 mm – 4500 mm
- Inn og utgangsplugg klarer ledningsdimensjoner fra 0,5 – 4 mm<sup>2</sup>

- **Materiale:** PVC, halogenfritt, skjermet
- Inn og utgangsplugg er utrustet med Wago hurtigkobling.
- Ved 5-ledersystem benyttes 5-polet fasevelger eller koblingsboks i kanal.







	Produkt	Beskrivelse	Lengde mm	Forpkn.	El.nr.	Ref.nr.
	<b>Fasevelger</b>	Fasevelger med strekkavlastning for 5-lederkabel, samt kontakt for utgående 3-lederkabel		1	12 059 02	<b>G4710</b>
	<b>Tilførselsledning</b>	Inklusiv inn og utgangsplugg	300 450 750 1500 2500 4500	1 1 1 1 1 1	12 059 03 12 059 04 12 059 05 12 059 73 12 059 74 12 059 75	<b>G4733</b> <b>G4743</b> <b>G4753</b> <b>G4796</b> <b>G4797</b> <b>G4798</b>
	<i>halogenfri</i>		300 450 750 1500 2500 4500	1 1 1 1 1 1	12 059 99 12 060 05 12 060 06 12 060 07 12 060 08 12 060 09	<b>G4790</b> <b>G4791</b> <b>G4792</b> <b>G4793</b> <b>G4794</b> <b>G4795</b>
	<b>Inngangsplugg</b>	Benyttes for å koble en ledning til uttaket		1	12 058 98	<b>G4703</b>
	<b>Utgangsplugg</b>	Benyttes for å koble til en ledning for videremating fra uttak		1	12 059 00	<b>G4713</b>
	<b>Avgreiningsplugg</b>	Benyttes for videremating av uttak med ferdigkonfeksjonerte lengder		1	12 060 76	<b>G4773</b>

## BR netway® energifordeling

- Bokser, skap og tilkoblingsenheter fra 3 til 24 moduler
- **Norm:** DIN VDE 0603 del 1 og DIN 43871

- **Materiale:** PC/ABS (*halogenfri*) G4403 og G4404 halogenfattig, forsinket stål.

- **Farge:** RAL 9010 og Aluminiumfarge
- **Leveringsform:** Kapsling med dør, med eller uten klart glass.

	Produkt	Beskrivelse	Kanal-høyde	Forpkn.	El.nr.	Ref.nr.
 L5140	<b>Fordelingsboks</b>	Innkommende plint 5 x 10 mm <sup>2</sup> Utgående 5x10 mm <sup>2</sup> och 5 x 4 mm <sup>2</sup> I henhold til VDE 0100 del 430		1	12 058 97	<b>L5140 7035</b>
 L2403	<b>Automatsikringsboks 3 mod</b>	Automatsikringsboks 3 moduler Tilkoblinger for maks 4 mm <sup>2</sup>		1 1	12 008 63	<b>L2403 9010</b> <b>L2403 ANTH</b>
 G3523	<b>Ramme Automatsikringsboks</b>	Ramme for Automatsikringsboks L2403	80 80	1 1	12 059 66 12 058 96	<b>G3523 9010</b> <b>G3523 ALU</b>
 G2702	<b>Montasjeplate for BR netway® Stål</b>	For montasje av L5140 eller L2403 i BRSN, 2 stk nødvendig		1	12 059 67	<b>G2702</b>
 G4403	<b>Fordelingsskap 12 mod</b>	Med transparent dør plomberbar		1	12 059 07	<b>G4403 9010</b>
 G4404	<b>Fordelingsskap 24 mod</b>	Med transparent dør plomberbar		1	12 059 08	<b>G4404 9010</b>
 G2201	<b>Montasjesett fordelingsboks ved konsollmontasje</b>	Fordelingsskap 12 moduler Fordelingsskap 24 moduler	130 170 210	1 1 1	12 059 65 12 059 51 12 059 51	<b>G2201</b> <b>G2202</b> <b>G2202</b>