

- (D)** STEINEL-Schnell-Service
Dieselstraße 80-84 · 33442 Herzbrock-Clarholz
Tel.: +49/5245/448-188 · Fax: +49/5245/448-197 · www.steinel.de
- (A)** I. MÜLLER
Peter-Paul-Str. 15 · A-2201 Gerasdorf bei Wien
Tel.: +43/2246/2146 · Fax: +43/2246/25466 · www.imueller.at
- (CZ)** PUAG AG
Oberebenstrasse 51 · CH-5620 Bremgarten
Tel.: +41/56/6488888 · Fax: +41/56/6488880 · www.puag.ch
- (GB)** STEINEL U.K. LTD.
25, Manastyr Road · Axis Park · Orton Southgate
GB-Peterborough Cambs PE2 6UP · Tel.: +44/1733/366-700
Fax: +44/1733/366-701 · www.steinel.co.uk
- (NO)** STC SOCKET TOOL COMPANY Limited
8, Queen Street, Smithfield · IRL-Dublin 7
Tel.: +353/1/8725433 · Fax: +353/1/8725195
sockettool@eircom.net
- (F)** DUVAUCHEL S.A.
ACTICENTRE - CTR 2
Rue des Farnands - Bat. M - Lot 3 · F-59818 Lesquin Cedex
Tel.: +33/3/20 30 34 00 · Fax: +33/3/20 30 34 20
www.duvauchel.com
- (NL)** VAN SPLUK AGENTUREN BV
Postbus 2 · NL-5688 ZH Oirschot
De Schepers 260 · NL-5688 HP Oirschot
Tel.: +31/499/571810 · Fax: +31/499/575795
www.vsa-hegema.nl
- (E)** VSA handel Bvba
Hagelberg 29 · B-2440 Geel
Tel.: +32/14/256050 · Fax: +32/14/256059 · www.vshandel.be
- (L)** A. R. Tech.
19, Rue Eugène Ruppert, Cloche D'Or · BP 1044
L-1010 Luxembourg
Tel.: +352/49/3333 · Fax: +352/40/2634 · www.artech.lu
- (I)** STEINEL Italia S.r.l.
Largo Donegani 2 · I-20121 Milano
Tel.: +39/02/96457231 · Fax: +39/02/96459295 · www.steinel.it
- (E)** SAET-94 S.L.
C/ Trepadella, n° 10 · Pol. Ind. Castellbisbal Sud
E-08755 Castellbisbal (Barcelona)
Tel.: +34/93/772 28 49 · Fax: +34/93/772 01 80 · www.sae94.com
- (P)** PRONODIS - Sol. Tec., Lda
Zona Industrial Vila Verde Sul, Lt 14
P-3770-305 Oliveira do Bairro
Tel.: +351/234/484031 · Fax: +351/234/484033 · www.pronodis.pt
- (S)** KARL H STRÖM AB
Verktygsvägen 4 · S-55302 Jönköping
Tel.: +46/36/31 42 40 · Fax: +46/36/31 42 49 · www.khs.se
- (DE)** BROMMANN ApS
Ellegaardsvej 18 · DK-6400 Sønderborg
Tel.: +45/7442 8862 · Fax: +45/7443 43 60 · www.brommann.dk
- (FI)** Oy Hedtec Ab
Hedengren yhtiö · Lauttasaarentie 50 · FIN-00200 Helsinki
Tel.: +358/9/682881 · Fax: +358/9/673813 · www.hedtec.fi/valaistus
- (N)** Vilan AS
Tvetenveien 30 B · N-0666 Oslo
Tel.: +47/22725000 · Fax: +47/22725001 · www.vilan.no
- (GR)** PANOS Lingonis & Sons O. E.
Aristofanous 8 Str. · GR-10554 Athens
Tel.: +30210/3212021 · Fax: +30210/3218630
lygonis@otenet.gr

- (TR)** EGE SENSÖRLÜ AYDINLATMA İTH. İHR.
TIC. VE PAZ. Ltd. STI.
Gersan Sanayi Sitesi 659
Sokak No. 510 · TR-06370 Bati Sitesi (Ankara)
Tel.: +90/312/2571233 · Fax: +90/312/2556041
www.egeaydinlatma.com
- ATERSAN İTHALAT MAK. İNŞ. TEKNİK
MLZ. SAN. ve TIC. A.Ş.
Tersane Cad. No. 63 · TR-34420 Karaköylü/İstanbul
Tel.: +90/212/2920664 Pbx. · Fax: +90/212/2920665
info@atersan.com · www.atersan.com
- (CZ)** ELNAS s.r.o.
Oblekovice 394 · CZ-67181 Znojmo
Tel.: +420/515/220126 · Fax: +420/515/244347
www.elnas.cz
- (PL)** LANGE ŁUKASZUK Sp.j.
Byków, ul. Wrocławska 43 · PL-55-095 Mirków
Tel.: +48/71/3980861 · Fax: +48/71/3980819
www.langelukaszk.pl
- (H)** DINOCOOP Kft
Radvány u. 24 · H-1118 Budapest
Tel.: 36/1/3193064 · Fax: +36/1/3193066
www.dinocoop.hu
- (LT)** KVARCAS
Neries krantine 32 · LT-48463, Kaunas
Tel.: +370/37/408030 · Fax: +370/37/408031 · www.kvarcas.lt
- (EE)** FORTRONIC AS
Teguini 45c · EST 50113 Tartu
Tel.: +372/71/475208 · Fax: +372/71/367229 · www.fortronic.ee
- (SI)** LOG Zabrana D.O.O.
Podjetje Za Trgovino · Srednje Bitnje 70
SLO-4209 Zabrana
Tel.: +386/42/312000 · Fax: +386/42/312331 · www.log.si
- (SK)** Neco s.r.o.
Ruzová ul. 111 · SK-01901 Ilava
Tel.: +421/42/4 45 67 10 · Fax: +421/42/4 45 67 11
www.neco.sk
- (RO)** Steinel Distribution SPL
Parc industrial Metrom · RO · 500269 Brasov
Str. Carpatilor nr. 60
Tel.: +40(0)268 53 00 00 · Fax: +40(0)268 53 11 11
www.steinel.ro
- (DL)** Daljinsko Upravljanje d.o.o.
B. Smetane 10 · HR-10 000 Zagreb
Tel.: +3 85/1/3 88 02 47 · Fax: +3 85/1/3 88 02 47
daljinsko-upravljanje@zg.t-com.hr
- (LV)** Ambergs SIA
Brivibas gatve 195-16 · LV-1039 Riga
Tel.: +37 1/7/55 07 40 · Fax: +37 1/7/55 28 50
www.ambergs.lv
- (RU)** Производитель:
STEINEL Vertrieb GmbH & Co. KG
D-33442 Herzbrock-Clarholz, Германия
Tel.: +49(0) 5245/448-0 · Факс: +49(0) 5245/448-197
SVETILNIKI
Str. Malaya Ordinka, 39 · RUS-113184 Moskva
Tel.: +7/95/2 37 28 58 · Fax: +7/95/2 37 21 82
goncharov@o-svet.rz

FDV-Dokumentasjon

IR Quattro Com1	Elnr. 14 784 02
IR Quattro Com1 AP	Elnr. 14 784 08
IR Quattro Com2	Elnr. 14 784 03
IR Quattro DIM	Elnr. 14 784 07
IR Quattro HD Com1	Elnr. 14 784 12
IR Quattro HD Com1 AP	Elnr. 14 784 15
IR Quattro HD Com2	Elnr. 14 784 13
IR Quattro HD DIM	Elnr. 14 784 14

IR Quattro COM 1
IR Quattro COM 1 AP
IR Quattro COM 2
IR Quattro DIM

IR Quattro HD COM 1
IR Quattro HD COM 1 AP
IR Quattro HD COM 2
IR Quattro HD DIM

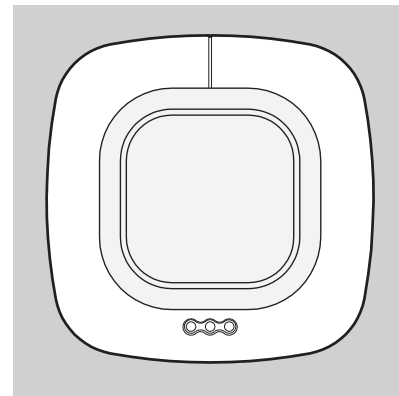

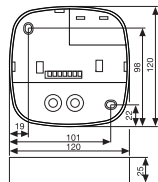
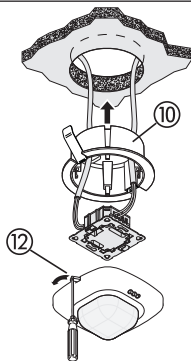
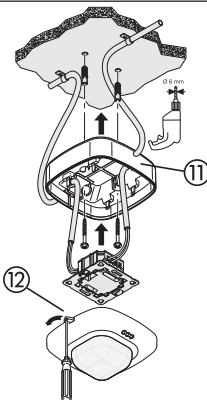
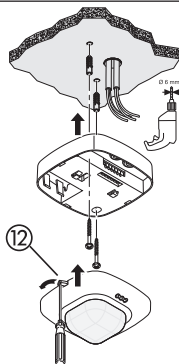
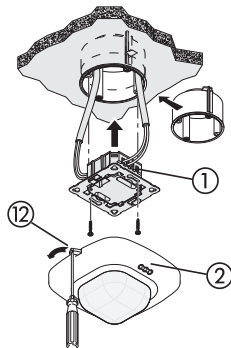
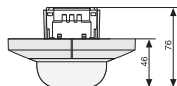
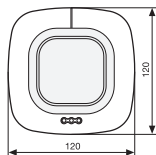
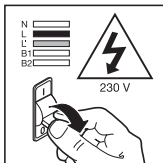

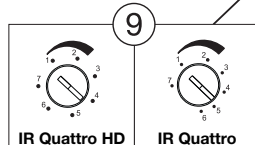
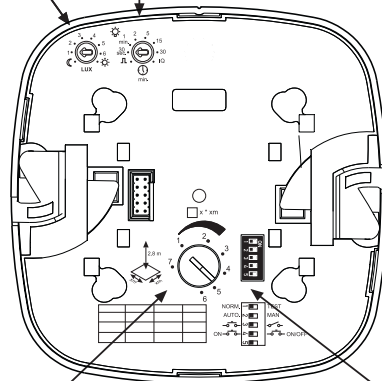
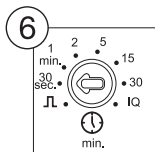
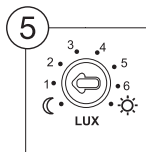
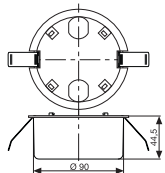
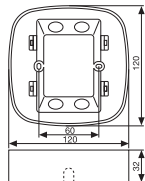

COM 1 AP

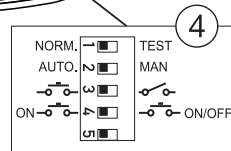

IR Quattro HD IR Quattro



4

		IR Quattro			IR Quattro HD		
		Presence	Radial	Tangential	Presence	Radial	Tangential
2,50 m	1	2,6 m x 2,6 m	2,6 m x 2,6 m	2,8 m x 2,8 m	3,6 m x 3,6 m	3,6 m x 3,6 m	4 m x 4 m
	2	2,9 m x 2,9 m	2,9 m x 2,9 m	2,8 m x 2,8 m	4 m x 4 m	4 m x 4 m	4 m x 4 m
	3	3,2 m x 3,2 m	3,2 m x 3,2 m	2,8 m x 2,8 m	4,6 m x 4,6 m	4,6 m x 4,6 m	5 m x 5 m
	4	3,4 m x 3,4 m	3,4 m x 3,4 m	3,8 m x 3,8 m	5,2 m x 5,2 m	5,2 m x 5,2 m	6 m x 6 m
	5	3,6 m x 3,6 m	3,8 m x 3,8 m	4,7 m x 4,7 m	5,8 m x 5,8 m	5,8 m x 5,8 m	8 m x 8 m
	6	4,1 m x 4,1 m	4,2 m x 4,2 m	5,6 m x 5,6 m	6,8 m x 6,8 m	6,8 m x 6,8 m	13 m x 13 m
	7	4,7 m x 4,7 m	4,7 m x 4,7 m	6,6 m x 6,6 m	7,8 m x 7,8 m	7,8 m x 7,8 m	18 m x 18 m
2,80 m	1	2,8 m x 2,8 m	2,8 m x 2,8 m	2,8 m x 2,8 m	3,8 m x 3,8 m	3,8 m x 3,8 m	4 m x 4 m
	2	3,1 m x 3,1 m	3,1 m x 3,1 m	3 m x 3 m	4,4 m x 4,4 m	4,4 m x 4,4 m	4,5 m x 4,5 m
	3	3,5 m x 3,5 m	3,5 m x 3,5 m	3,8 m x 3,8 m	5,1 m x 5,1 m	5,1 m x 5,1 m	5,5 m x 5,5 m
	4	3,9 m x 3,9 m	3,9 m x 3,9 m	4,5 m x 4,5 m	5,5 m x 5,5 m	5,5 m x 5,5 m	6,5 m x 6,5 m
	5	4,2 m x 4,2 m	4,2 m x 4,2 m	5,4 m x 5,4 m	5,9 m x 5,9 m	5,9 m x 5,9 m	8,5 m x 8,5 m
	6	4,4 m x 4,4 m	4,4 m x 4,4 m	6,1 m x 6,1 m	6,9 m x 6,9 m	6,9 m x 6,9 m	17 m x 17 m
	7	4,7 m x 4,7 m	4,7 m x 4,7 m	7,1 m x 7,1 m	7,9 m x 7,9 m	7,9 m x 7,9 m	20 m x 20 m
3,00 m	1	2,8 m x 2,8 m	2,8 m x 2,8 m	2,8 m x 2,8 m	4 m x 4 m	4 m x 4 m	4 m x 4 m
	2	3,2 m x 3,2 m	3,3 m x 3,3 m	3,3 m x 3,3 m	4,8 m x 4,8 m	4,8 m x 4,8 m	5 m x 5 m
	3	3,6 m x 3,6 m	3,8 m x 3,8 m	4,7 m x 4,7 m	5,6 m x 5,6 m	5,6 m x 5,6 m	6 m x 6 m
	4	3,7 m x 3,7 m	4,2 m x 4,2 m	5,4 m x 5,4 m	5,8 m x 5,8 m	5,8 m x 5,8 m	7 m x 7 m
	5	3,8 m x 3,8 m	4,7 m x 4,7 m	6,1 m x 6,1 m	6 m x 6 m	6 m x 6 m	9 m x 9 m
	6	4,2 m x 4,2 m	4,7 m x 4,7 m	6,6 m x 6,6 m	7 m x 7 m	8 m x 8 m	20 m x 20 m
	7	4,2 m x 4,2 m	4,8 m x 4,8 m	7 m x 7 m	8 m x 8 m	8 m x 8 m	22 m x 22 m
3,50 m	1	2,8 m x 2,8 m	4,7 m x 4,7 m	4,7 m x 4,7 m	4,8 m x 4,8 m	5 m x 5 m	6 m x 6 m
	2	3,2 m x 3,2 m	5,2 m x 5,2 m	5,6 m x 5,6 m	5 m x 5 m	5,5 m x 5,5 m	6 m x 6 m
	3	3,6 m x 3,6 m	5,6 m x 5,6 m	7,5 m x 7,5 m	5,4 m x 5,4 m	6 m x 6 m	6 m x 6 m
	4	3,7 m x 3,7 m	6,6 m x 6,6 m	9,1 m x 9,1 m	5,8 m x 5,8 m	7 m x 7 m	9,5 m x 9,5 m
	5	3,8 m x 3,8 m	7,1 m x 7,1 m	9,9 m x 9,9 m	6,2 m x 6,2 m	8 m x 8 m	13 m x 13 m
	6	4,2 m x 4,2 m	7,5 m x 7,5 m	11 m x 11 m	7,2 m x 7,2 m	9,5 m x 9,5 m	20,5 m x 20,5 m
	7	4,2 m x 4,2 m	8,6 m x 8,6 m	12 m x 12 m	8,2 m x 8,2 m	11 m x 11 m	28 m x 28 m

		IR Quattro			IR Quattro HD		
		Presence	Radial	Tangential	Presence	Radial	Tangential
4,00 m	1	—	3,8 m x 3,8 m	3,8 m x 3,8 m	—	6 m x 6 m	7 m x 7 m
	2	—	3,8 m x 3,8 m	4,7 m x 4,7 m	—	6 m x 6 m	7,5 m x 7,5 m
	3	—	3,8 m x 3,8 m	5,6 m x 5,6 m	—	6 m x 6 m	8 m x 8 m
	4	—	4,7 m x 4,7 m	7,5 m x 7,5 m	—	7 m x 7 m	12 m x 12 m
	5	—	4,7 m x 4,7 m	7,5 m x 7,5 m	—	8 m x 8 m	15 m x 15 m
	6	—	5,6 m x 5,6 m	8,5 m x 8,5 m	—	8 m x 8 m	20 m x 20 m
	7	—	7,5 m x 7,5 m	10 m x 10 m	—	8,4 m x 8,4 m	24 m x 24 m
5,00 m	1	—	—	—	—	6 m x 6 m	8 m x 8 m
	2	—	—	—	—	6,3 m x 6,3 m	11 m x 11 m
	3	—	—	—	—	6,7 m x 6,7 m	14 m x 14 m
	4	—	—	—	—	7 m x 7 m	17 m x 17 m
	5	—	—	—	—	7,4 m x 7,4 m	20 m x 20 m
	6	—	—	—	—	7,7 m x 7,7 m	24 m x 24 m
	7	—	—	—	—	8,1 m x 8,1 m	27 m x 27 m
6,00 m	1	—	—	—	—	7 m x 7 m	9 m x 9 m
	2	—	—	—	—	7,1 m x 7,1 m	12 m x 12 m
	3	—	—	—	—	7,3 m x 7,3 m	16 m x 16 m
	4	—	—	—	—	7,4 m x 7,4 m	19 m x 19 m
	5	—	—	—	—	7,5 m x 7,5 m	23 m x 23 m
	6	—	—	—	—	7,7 m x 7,7 m	26 m x 26 m
	7	—	—	—	—	7,8 m x 7,8 m	30 m x 30 m
8,00 m	1	—	—	—	—	7,4 m x 7,4 m	11 m x 11 m
	2	—	—	—	—	7,5 m x 7,5 m	15 m x 15 m
	3	—	—	—	—	7,7 m x 7,7 m	19 m x 19 m
	4	—	—	—	—	7,8 m x 7,8 m	24 m x 24 m
	5	—	—	—	—	7,9 m x 7,9 m	28 m x 28 m
	6	—	—	—	—	8,1 m x 8,1 m	32 m x 32 m
	7	—	—	—	—	8,2 m x 8,2 m	36 m x 36 m

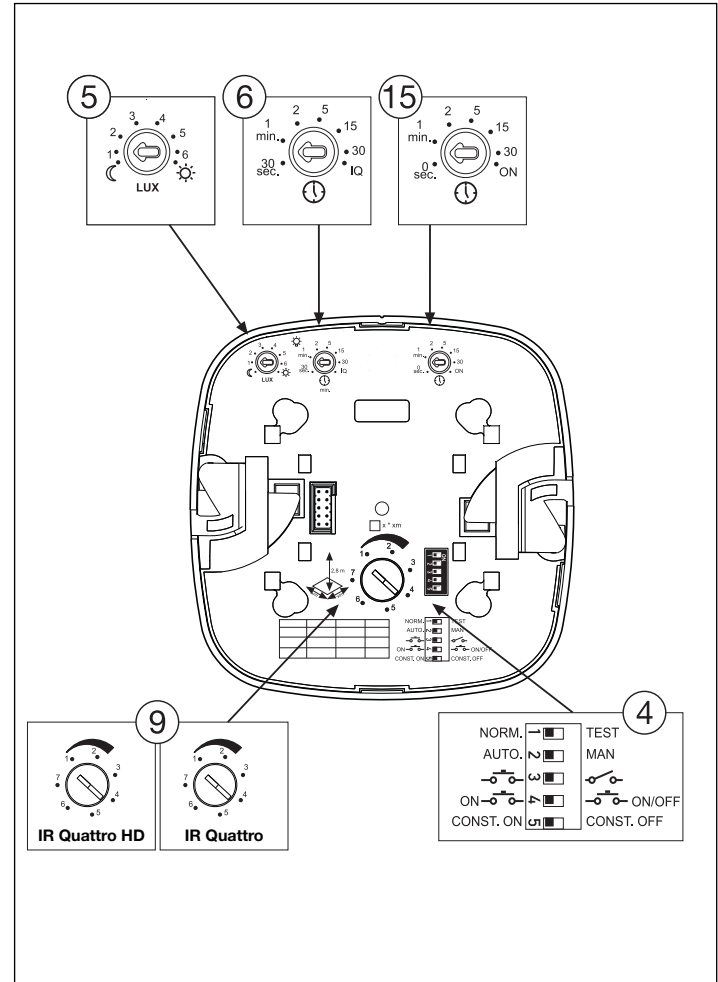
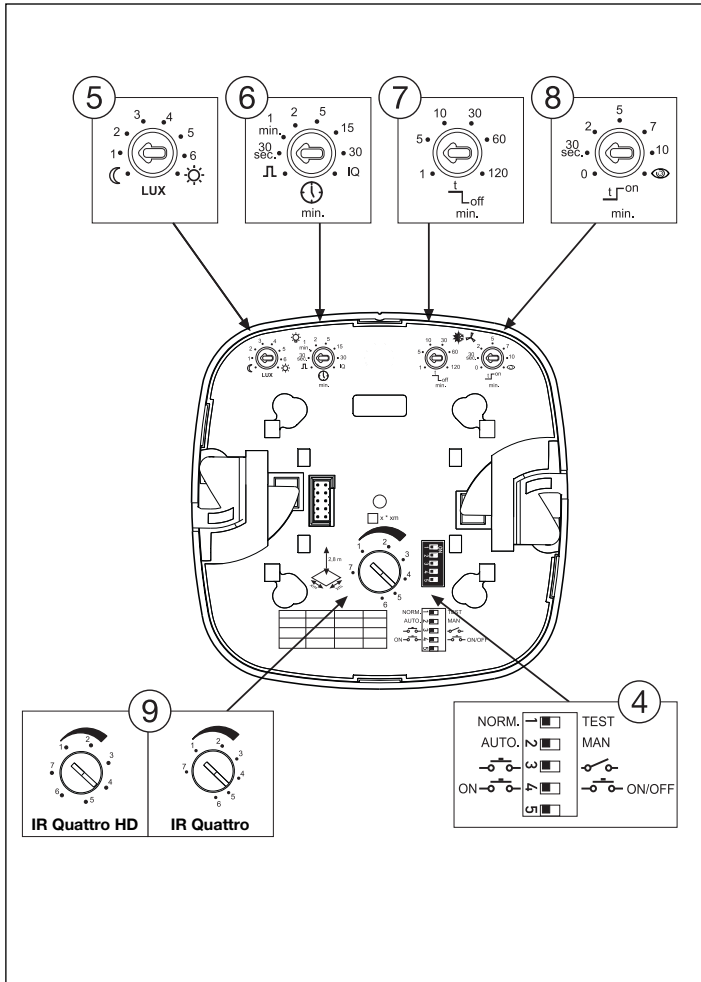

14

14.1

Master/Master
COM1

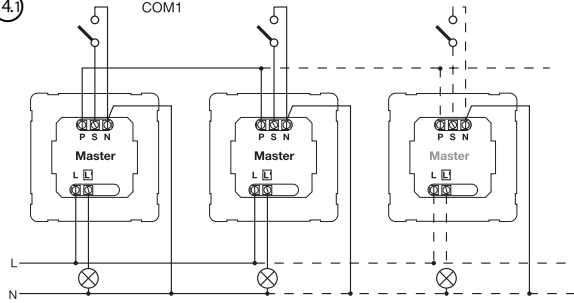

14.1

Master/Master
COM1/COM2

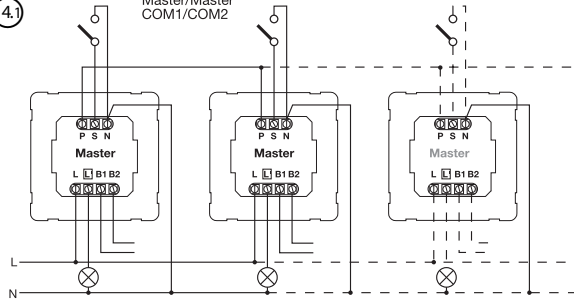

14.2

Master/Slave

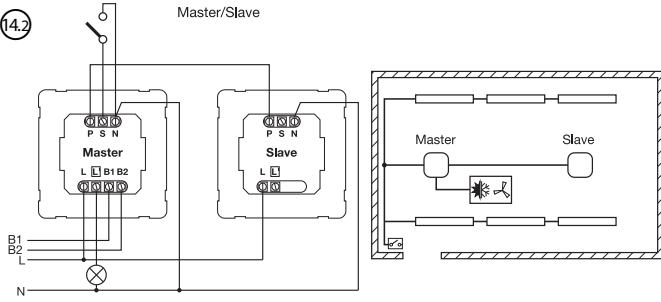

14

14.3

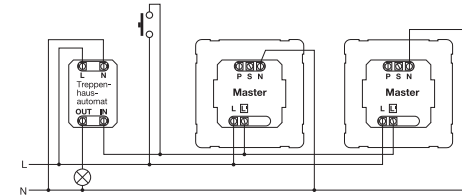

14.4

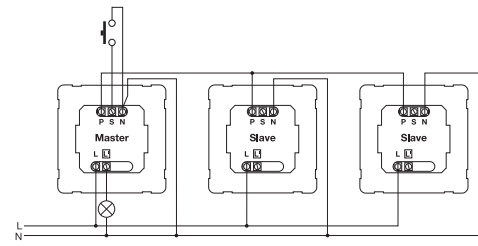

14.5

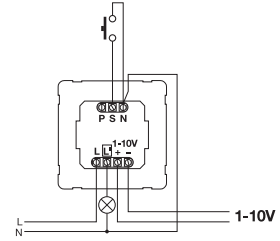

N Bruksanvisning

Kjære kunde

Takk for tilliten du har vist oss ved ditt kjøp av din nye STEINEL-sensor. Du har valgt et høyverdig kvalitetsprodukt som er produsert, testet og pakket med størst omsorg.

Vi ber deg lese denne monteringsveiledningen før du installerer sensoren. En lang, sikker og feilfri drift kan kun garanteres dersom installasjon og igangsetting utføres korrekt.

Vi håper du vil ha mye glede av din nye STEINEL-sensor.

⚠ Sikkerhetsmerknader

- Kople fra strømtilførselen før du foretar arbeidet på sensoren!
- Ved montering må strømledningen som skal tilkoples være uten spenning. Slå derfor først av strømmen og bruk en spenningstester for å teste at strømmen er borte.
- Installasjon av sensoren innebærer arbeid på strømmettet. Sensoren skal derfor installeres faglig korrekt i henhold til nasjonale installasjonsforskrifter og tilkoplingskrav (VDE 0100).
- Koplingen B1, B2 er en kopplingskontakt til lavenergi-kopplingskretser, ikke større enn 1 A. Denne må sikres tilsvarende.
- Ved styringsutgang DIM 1-10 V skal det utelukkende brukes elektronisk ballast med styresignal.

Montering/installasjon ⑬ (se ill. side 2)

Sensoren skal kun monteres innfelt i tak innendørs (unnatt COM 1 AP-varianter). En passende klemme-takadapter og adapter til overflatemontering omfattes ikke av leveringsinnholdet.

Sensor- og lastmodul leveres ferdig montert og settes sammen når lastmodulen er satt inn og potensiometere/dips er innstilt. Deretter må sensormodulen låses med låsemekanismen ⑫. Bruk evt. skrutrekker.

Tilbehør:
Klemme-takadapter, EAN-nr.: 4007841 000370
Utenpåliggende adapter, EAN-nr.: 4007841 000363
Beskyttelseskurv, EAN-nr.: 4007841 003036
Service-fjernkontroll, EAN-nr.: 4007841 000387
Bruker-Fjernkontroll, EAN-nr.: 4007841 003012

Apparatbeskrivelse

- ① Lastmodul
- ② Sensormodul
- ③ Underside sensor
- ④ Dip-bryter
 - (1) Normal-/prøvedrift
 - (2) Halv-/helautomatisk
 - (3) Tast/bryter
 - (4) Tast ON / ON-OFF
 - (5) DIM-variant konstantlysregulering ON/OFF
- ⑤ Skumringsinnstilling
- ⑥ Tidsinnstilling
- ⑦ Koplingsutgang 1
- ⑧ Belysningstid HVAC Koplingsutgang 2
- ⑨ Innkopplingsforsinkelse HVAC Koplingsutgang 2
- ⑩ Rekkeviddeinnstilling
- ⑪ Klemme-takadapter, ekstrautstyr
- ⑫ Utenpåliggende adapter IP 54, ekstrautstyr
- ⑬ Låsemekanisme
- ⑭ Montering/installasjon
- ⑮ Parallellkoplinger
- ⑯ Belysningstid orienteringslys DIM variant

Funksjonsmåte / grunnfunksjon

De infrarøde tilstedeværelsesmelderne i Control PRO-serien styrer belysning og oppvarming, ventilasjon og klimaanlegg (kun COM 2), f.eks. på kontorer, skoler og i offentlige eller private bygninger avhengig av tilstedeværelse og lysstyrken i omgivel-

sene. Med den avanserte linsen gir pyrosensoren et romtypisk, kvadratisk dekningsområde, der selv de minste bevegelser registreres. Kopplingsutgangene og rekkeviddeinnstillingen til tilstedeværelsesmelderen innstilles via potensiometeret og dip-

bryteren eller fjernkontrollen (ekstrautstyr).

I tillegg utmerker Presence Control seg med et lavt egenstrømforbruk.

Presence Control PRO

IR Quattro COM 1 / COM 1 AP IR Quattro HD COM 1 / COM 1 AP

1 kopplingsutgang som er avhengig av nominell verdi for lysstyrke og tilstedeværelse.

Innstillingsmuligheter:

- Nominell verdi for lysstyrke
- Belysningstid, impuls, IQ-modus

Presence Control PRO

IR Quattro COM 2 IR Quattro HD

1 kopplingsutgang som COM 1. I tillegg en 2. kopplingsutgang HVAC (klimakontroll) avhengig av tilstedeværelse.

Innstillingsmuligheter:

- Belysningstid
- Innkopplingsforsinkelse
- Overvåking av rom

Presence Control PRO

IR Quattro DIM IR Quattro HD DIM

1 kopplingsutgang som er avhengig av nominell verdi for lysstyrke og tilstedeværelse.

Innstillingsmuligheter:

- Nominell verdi for lysstyrke
- Belysningstid, IQ-modus
- Orienteringslys
- Konstantlysregulering

Overvåkningsområde

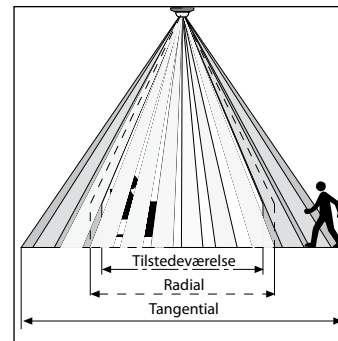

En sikker tilstedeværelsesregistrering er i høy grad avhengig av antall linsesegmenter og deres tilstand og plassering. IR Quattro og registreringskvadratet på 49 m², som er inndelt i 13 nivåer med 1760 kopplingsso-

ner, registrerer selv de minste bevegelser. IR Quattro HD og registreringskvadratet på 64 m² har 4800 kopplingssoner og gir enda høyere presisjon. Ved å stille inn på potensiometeret kan disse rekkeviddene tilpasses de

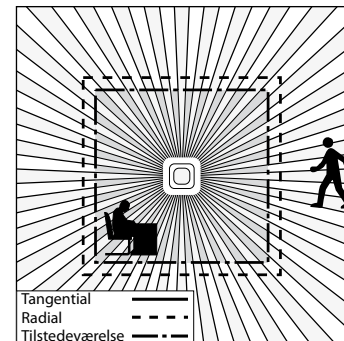

individuelle behov. Det kvadratiske dekningsområdet og muligheten for å sammenkople master/slave-variantene gir en enkel, rask og optimal romplanlegging.

Elektrisk installasjon/automatisk drift

Følg installasjonsforskriftene iht. VDE 0100 ved valg av ledninger (se Sikkerhetsinstrukser på side 10). For ledningsføring til tilstedeværelsesmelderen gjelder følgende: I henhold til

VDE 0100 520, avsn. 6, kan det mellom sensor og elektronisk ballast brukes en flerkursledning som inneholder både nettleddningen og styreledningen (f.eks. NYM 5 x 1,52). Nettleddningen

kan ha en diameter på maks. 10 mm. Nettleddningens klemmeområde er konstruert for maks. 2 x 1,5 mm² eller 1 x 2,5 mm².

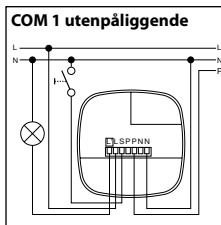
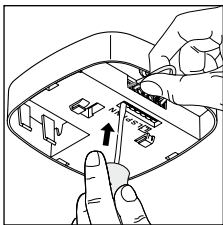
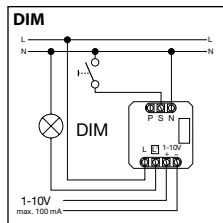
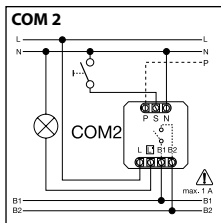
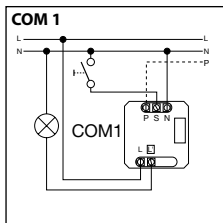
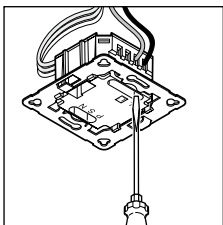

Tekniske spesifikasjoner

Mål (b x h x d):	120 x 120 x 76 mm	
Spenning:	230 – 240 V, 50 Hz/60 Hz	
Effekt, koplingsutgang 1: (COM 1/COM 2)	Relé 230 V maks. 2000 W ohmsk last (cos φ = 1) maks. 1000 VA (cos φ = 0,5)	
Elektronisk ballast: (COM 1/COM 1 AP/COM 2/DIM)	Toppstrøm ved innkopling maks. 800 A/200 μs 30 x (1 x 18 W), 25 x (2 x 18 W) 25 x (1 x 36 W), 15 x (2 x 36 W) 20 x (1 x 58 W), 10 x (2 x 58 W) Vær oppmerksom på elektroniske ballasters individuelle innkoplingsstrømmer! For høyere koplings effekter må et relé eller en kontaktor forkoples	
Effekt, koplingsutgang 2: (kun COM 2)	Tilstedeværelse maks. 230 W/230 V maks. 1 A, (cos φ = 1) til HVAC (klimakontroll)	
Dekningskvadrater:	IR Quattro	IR Quattro HD
	Tilstedeværelse: maks. 4 x 4 m (16m ²)	maks. 8 x 8 m (64m ²)
	Radial: maks. 5 x 5 m (25m ²)	maks. 8 x 8 m (64m ²)
	Tangential: maks. 7 x 7 m (49m ²)	maks. 20 x 20 m (400 m ²)
Lysverdiinnstilling:	10 – 1000 Lux, ∞ / dagslys / DIM 100 – 1000 Lux regulator-terkel	
Koplingsutgang 1: Tidsinnstilling	30 sek. – 30 min., impulsmodus (ca. 2 sek.), IQ-modus (automatisk tilpasning til bruksprofilen)	
Koplingsutgang 2: Tidsinnstilling	Kun COM2 for HVAC 0 sek. – 10 min. innkoplingsforsinkelse 1 min. – 2 t. belysningstid Automatisk overvåking av rom	
DIM: Tidsinnstilling	30 sek. – 30 min. IQ-modus (automatisk tilpasning til bruksprofilen)	
Styringsutgang:	1 – 10 V / maks. 50 elektroniske ballaster, maks. 100 mA	
Monteringshøyde: (montering i tak)	2,5 m – 8 m (IR Quattro) 2,5 m – 10 m (IR Quattro HD)	
Bruksområde:	Innendørs	
Sensorteknologi:	13 dekningsnivåer, 1760 koplingssoner (IR Quattro) 13 dekningsnivåer, 4800 koplingssoner (IR Quattro HD)	
Beskyttelsestype:	IP 20	
Beskyttelsesklasse:	II	
Temperaturområde:	0 °C til +40 °C	

Funksjoner - Innstilling via DIP-bryter

COM 1 + COM 2

DIP 1

Normal drift / prøvedrift (NORM / TEST)

Prøvedriften har prioritet foran alle andre innstillinger på tilstedeværelsesmelderen og har til hensikt å kontrollere funksjonene og dekningsområdet. Ved be-

vegelse i rommet kopler tilstedeværelsesmelderen - uavhengig av lysstyrken - inn lyset med ca. 8 sekunders belysningsstid (blå LED blinker ved registrering). I

normal drift gjelder alle individuelt innstilte potensiometerverdier. Tilstedeværelsesmelder kan også uten last innstilles ved hjelp av den blå LED-en.

DIP 2

Halvautomatisk (MAN) / helautomatisk (AUTO)

Halvautomatisk: (MAN)

Kun avslåingen skjer automatisk. Det må slås på manuelt, lyset tennes med tasten og er på avhengig

av den belysningsstid som er innstilt på potensiometeret. (2 x trykk /lyset er PÅ i 4 timer).

Helautomatisk: (AUTO)

Belysningen tennes og slukkes automatisk avhengig av lysstyrke og tilstedeværelse. Belysningen kan til enhver tid reguleres manuelt. I så tilfelle blir den

automatisk koplingen forbigående avbrutt. Aktiveres tasten manuelt, vil lyset være PÅ (trykk 2 x) eller AV (trykk 1 x) i 4 timer, uavhengig av de innstilte verdiene.

Trykkes det på tasten før de 4 timene er omme, går Presence Control IR Quattro over til normal sensordrift.

DIP 3

Tast/bryter

Anviser sensoren hvordan det inngående signalet skal evalueres. Ved tilordning av eksterne taster/brytere kan melderens bruk halvautomatisk og til enhver tid overstyres manuelt.

- Valgfri bruk med tast eller bryter
- Flere taster på en styreinnngang er mulig
- Trykkbryter med lampe skal kun brukes med nulledertilkopling

- Lengde på ledning mellom sensor og bryter < 50 m

DIP 4

Tast ON/ON-OFF

I stillingen ON-OFF kan belysningen til enhver tid tennes og slukkes manuelt (unntatt impulsmodus: ikke manuelt AV).

I stillingen ON er det ikke lenger mulig å slå av manuelt. Ved hvert trykk på tasten startes belysningstiden på nytt.

DIM

DIP 5

Konstant lys ON/OFF

Sørger for konstant jevnt lysnivå. Melderen måler dagslyset og kopler in kunstig lys andelsmessig

for å oppnå ønsket lysstyrkenivå. Det kunstige lyset tilpasses når dagslysandelen forandres. Inn-

koplingen av kunstig lys er avhengig både av dagslysandelen og av tilstedeværelse.

Funksjoner - Innstilling via potensiometer

COM 1 + COM 2

Potensiometer ⑤

Skumringsinnstilling

Ønsket reaksjonsnivå kan innstilles trinnløst fra ca. 10 – 1000 Lux.

Stillskruen helt til høyre: maks. dagslysdrift
Stillskruen helt til venstre: min. nattmodus

Avhengig av monteringssted kan det være nødvendig å korrigere innstillingen med 1-2 trinn på skalaen.

Eksempler på bruk	Nominell verdi for lysstyrke
Nattmodus	min
Ganger, inngangshaller	1
Trapper, rulletrapper, rullebånd	2
Vaskerom, toaletter, koplingsrom, kantiner	3
Salgsområder, barnehager, førskolerom, idrettshaller	4
Arbeidsområder: kontor-, konferanse- og møterom, fint monteringsarbeid, kjøkken	5
Arbeidsområder som krever spesielt god belysning: laboratorier, teknisk tegning, presise arbeider	>=6
Dagslysdrift	maks.

NB: Avhengig av monteringssted kan det være nødvendig å korrigere innstillingen med 1-2 trinn på skalaen. Lysstyrken måles på sensoren.

Potensiometer ⑥

Tidsinnstilling

Belysningstid koplingsutgang 1
Innstillingsverdi 30 sek. – 30 min.

fra ca. 30 sek. – maks. 30 min.
Etter 3 min. måles egenlyset.
Overskrides nivået, koples

sensoren ut når belysningstiden er omme.

Ønsket belysningstid kan innstilles trinnløst

Impulsmodus (unntatt DIM)

Skrus stillskruen på  (helt til venstre), er apparatet i impulsmodus, dvs. at utgangen koples inn i ca.

2 sek. (feks. for trappeoppgangsautomater). Deretter reagerer sensoren ikke på bevegelser i ca. 8 sek.

På grunn av egenblending fra eksternt lys, er nå kun dagmodus mulig.

IQ-modus

Helt til høyre: Belysningstiden tilpasses dynamisk og selvlerende etter bruksforholdene.

En lære-algoritme beregner optimal tidssyklus.

Den korteste er 2 min., den lengste 20 min.

COM 2

Potensiometer ⑦

Belysningstid koplingsutgang 2 HVAC

- Innstillingsverdi 1 min. – 2 t.
- Helt til høyre maks.
- Helt til venstre min.

Potensiometer ⑧

Innkoplingsforsinkelse koplingsutgang 2 HVAC

- Innstillingsverdi 0 sek. – 10 min.
- Helt til høyre
- Overvåking av rom 
- Helt til venstre 0 sek. (AV)

Ved innstilling "Overvåking" reduseres ømfintligheten til koplingsutgangen, tilstedeværelse" Kontakten lukkes først ved tydelig bevegelse og signaliserer med høy sikkerhet at personer er til stede.

Belysningstiden er fortsatt aktiv. Innkoplingsforsinkelsen er inaktiv.

Potensiometer ⑮

Grunnlysstyrke (DIM-variant)

Når innstilt lysstyrkeverdi under-skrides, gir denne funksjonen grunnbelysning for så lang belysningstid som innstilt. Lyset er dimmet til ca. 10 % av maksimal lysstyrke. Når noen er til stede, kopler meldereren enten om til 100 % lysstyrke (konstantlysregulering OFF)

eller regulerer til forinnstilt lysstyrkeverdi (konstantlysregulering ON). Når ingen bevegelser registreres, dimmer meldereren tilbake til grunnlysstyrke etter endt belysningstid. Lyset slås av når belysningstiden (1 min. – 30 min.) er omme eller når dagslyset er sterkt

nok til at lysstyrkeverdien overskrides. I innstilling ON kopler meldereren grunnlysstyrken PÅ og AV så snart lysstyrkeverdiene under-skrides.

Rekkeviddeinnstilling

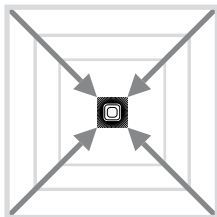
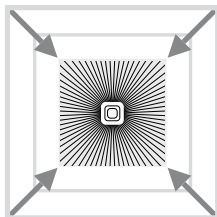
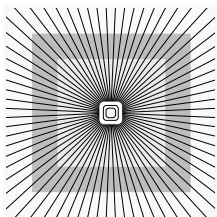

Potensiometer ⑨

Tilpassing av rekkevidde iht. individuelle behov.

Se tabell Tekniske spesifikasjoner
Innstilling av individuelle behov,
side 4 – 5.

Parallellkoplinger

Ved bruk av flere meldere skal disse koples til samme fase!

Maks. 10 sensorer kan parallellkoples.

⑭ Master/master

I en parallellkopling kan det også brukes flere master. Hver master kopler inn sin egen lysgruppe iht. egen lysstyrkemåling. Forsinkelsestider og lysstyrke-innkoplingsnivå-

er innstilles individuelt ved hver master. Innkoplingslasten fordeles på de enkelte master. Tilstedeværelsen registreres fortsatt av alle meldere sammen. Tilstedeværel-

sesutgangen kan tas opp ved hvilken som helst master.

⑭ Master/slave

Master/slave-driften gjør det mulig å dekke større rom (last tilkople = master, ingen last = slave).

Det er kun masteren som beregner lysstyrken i rommet. Slavene melder registrering av bevegelser til

masteren. Innkopling av belysning eller HVAC-anlegg skjer kun via masteren.

⑭ To meldere på ekstern trappeoppgangsautomat

Eldre bygning/renovering

Ekstern lys aktivert via tast. Ingen skumringsmodus, kun dagmodus mulig.

⑭ Melder som trapeautomat

⑭ DIM-melder

Fjernkontroll

Via fjernkontrollen (ekstrautstyr) kan funksjonene enkelt aktiveres fra gulvet.

NB: Impulsmodusen kan ikke overskrives av fjernkontrollen. Slå av impulsmodusen manuelt.

Fjernkontroll Presence Control:
EAN-nr: 4007841 000387

Driftsfeil

Feil	Årsak	Tiltak
Lyset tennes ikke	<ul style="list-style-type: none">ingen tilførselsspenningfor lav Lux-verdi innstiltingen bevegelsesregistrering	<ul style="list-style-type: none">kontroller tilførselsspenningenøk Lux-verdien sakte til lyset tennessørg for at sensoren har uhindret siktkontroller dekningsområdet
Lyset slukkes ikke	<ul style="list-style-type: none">for høy Lux-verdibelysningstid går utforstyrrende varmekilder, f.eks.: vifteovn, åpne dører og vinduer, husdyr, lyspære/halogenlyskaster, objekter som beveger seg	<ul style="list-style-type: none">still inn lavere Lux-verdivent til belysningstid utgår eller still inn lavere belysningstidbruk klebeetiketter for å utelukke stasjonære forstyrrende kilder
Sensoren slås av selv om noen er til stede	<ul style="list-style-type: none">for kort belysningstidfor lavt lysnivå	<ul style="list-style-type: none">øk belysningstidenendre skumringsinnstillingen
Sensoren slår seg på for sent	<ul style="list-style-type: none">for lang belysningstid	<ul style="list-style-type: none">reduser belysningstiden
Sensoren slår seg på for sent ved frontal gangretning	<ul style="list-style-type: none">rekkevidden ved frontal gangretning er redusert	<ul style="list-style-type: none">monter flere sensorerreduser avstanden mellom to sensorer
Sensoren slås ikke på når personer er tilstede selv om det er mørkt	<ul style="list-style-type: none">det er valgt for lav Lux-verdi	<ul style="list-style-type: none">er sensoren deaktivert med bryter/knapp?halvautomatisk modus?øk lysstyrkeverdien

CE Konformitetserklæring

Dette produktet oppfyller kravene i
- lavspenningsdirektivet 2006/95/EF
- EMC-direktivet 2004/108/EF
- RoHS-direktivet 2002/95/EF.

Funksjonsgaranti

Dette Steinel-produktet er fremstilt med største nøyaktighet. Det er testet mht. funksjon og sikkerhet i henhold til gjeldende forskrifter og deretter underkastet en stikkprøvekontroll. Steinel gir full garanti for feilfri kvalitet og funksjon.

FUNKSJONS
36 måneder
GARANTI

Garantitiden utgjør 36 måneder, regnet fra dagen apparatet ble solgt til forbrukeren. Vi erstatter mangler som kan føres tilbake til fabrikkasjonsfeil eller feil ved materialene. Garantien ytes ved reparasjon eller ved at deler med feil byttes ut. Garantien bortfaller ved skader på slitasjedeler eller ved skader eller mangler som oppstår som følge av ufagmessig bruk eller vedlikehold. Følgeskader ved bruk (skader på andre gjenstander) dekkes ikke av garantien.

Garantien ytes bare hvis hele apparatet (ikke demontert) pakkes godt inn og sendes til importøren. Legg ved en kort beskrivelse av feilen samt kvittering eller regning (med kjøpsdato og forhandlers stempel).

Reparasjonsservice: Etter garantitidens utløp, eller ved mangler som ikke dekkes av garantien, kan vårt verksted foreta reparasjoner. Pakk produktet godt inn og send det til importøren.